

SPZOZ Przychodnia Lekarska Starogard Gdański

UWAGA:

- KONCEPCJĘ OŚWIETLENIA AWARYJNEGO I EWAKUACYJNEGO NALEŻY UZGODNIĆ Z ODPOWIEDNIM STRAŻAKIEM LUB RZECZOZNAWCĄ DS. ZABEZPIECZEŃ PRZECIWPOŻAROWYCH.
- Z UWAGI NA BRAK WYZNACZONYCH DRÓG EWAKUACYJNYCH ROZMIESZCZENIE OPRAW KIERUNKOWYCH NALEŻY TRAKTOWAC JAKO POGLĄDOWE.
- RODZAJ, KIERUNEK PIKTOGRAMÓW ORAZ MIEJSCE MONTAŻU OPRAW KIERUNKOWYCH NALEŻY USTALIC Z NADZOREM PPOŻ.
- OPRAWY KIERUNKOWE INSTALOWAĆ CENTRALNIE NAD OSIĄ DROGI EWAKUACYJNEJ.
- DODATKOWO NALEŻY PRZEWIDZIEĆ OPRAWY AWARYJNE NAD KAŻDE URZĄDZENIE PPOŻ, PUNKT PIERWSZEJ POMOCY I PRZYCISK ALARMOWY.
- OPRAWY DOŚWIETLAJĄCE URZĄDZENIA PPOŻ MONTOWAĆ NA WYSOKOŚCI 2,5M NA WYSIĘGNIKU (NA SZTYWNO).
- NALEŻY PRZEWIDZIEĆ OPRAWY EWAKUACYJNE NAD KAŻYM WYJŚCIEM Z POMIESZCZENIA W KTÓRYM WYMAGANE JEST OŚWIETLENIE AWARYJNE,
- NALEŻY PRZEWIDZIEĆ OPRAWY EWAKUACYJNE NAD KAŻDYM WYJŚCIEM Z BUDYNKU
- OPRAWY AWARYJNE I EWAKUACYJNE ZWIESZANE POWINNY BYĆ MONTOWANE NA WYSIĘGNIKU NA SZTYWNO.

Lena Lighting S.A.
www.lenalighting.pl
ul. Kórnicka 52
63-000 Środa Wielkopolska

Edytor Tomasz Kawiński
Telefon +48 784 981 459
faks
e-Mail t.kawinski@lenalighting.pl

Spis treści

SPZOZ Przychodnia Lekarska Starogard Gdański	
Strona tytułowa projektu	1
Spis treści	2
1 01 ARCHIWUM	
Powierzchnie pomieszczenia	
Płaszczyzna pracy	
Izolinie (E)	10
2 ARCHIWUM	
Powierzchnie pomieszczenia	
Płaszczyzna pracy	
Izolinie (E)	11
3 MAGAZYN	
Powierzchnie pomieszczenia	
Płaszczyzna pracy	
Izolinie (E)	12
4 KOMUNIKACJA	
Sceny świetlne	
OGÓLNE	
Powierzchnie pomieszczenia	
Płaszczyzna pracy	
Izolinie (E)	13
AW	
Drogi ewakuacyjne (zestawienie wyników)	14
Powierzchnie pomieszczenia	
Płaszczyzna pracy	
Izolinie (E)	15
5 MAGAZYN	
Powierzchnie pomieszczenia	
Płaszczyzna pracy	
Izolinie (E)	16
6 MAGAZYN	
Powierzchnie pomieszczenia	
Płaszczyzna pracy	
Izolinie (E)	17
7 STERYLIZATORNIA	
Powierzchnie pomieszczenia	
Płaszczyzna pracy	
Izolinie (E)	18
8 MAGAZYN	
Powierzchnie pomieszczenia	
Płaszczyzna pracy	
Izolinie (E)	19
9 MAGAZYN	
Powierzchnie pomieszczenia	
Płaszczyzna pracy	
Izolinie (E)	20
10 MAGAZYN	
Powierzchnie pomieszczenia	
Płaszczyzna pracy	
Izolinie (E)	21
11KOMUNIKACJA	
Sceny świetlne	
OGÓLNE	
Powierzchnie pomieszczenia	

Lena Lighting S.A.
www.lenalighting.pl
ul. Kórnicka 52
63-000 Środa Wielkopolska

Edytor Tomasz Kawiński
Telefon +48 784 981 459
faks
e-Mail t.kawinski@lenalighting.pl

Spis treści

	Płaszczyzna pracy	
	Izolinie (E)	22
AW		
	Drogi ewakuacyjne (zestawienie wyników)	23
	Powierzchnie pomieszczenia	
	Płaszczyzna pracy	
	Izolinie (E)	24
12 POM. ODPADÓW MEDYCZNYCH		
	Powierzchnie pomieszczenia	
	Płaszczyzna pracy	
	Izolinie (E)	25
13 POMIESZCZENIE		
	Powierzchnie pomieszczenia	
	Płaszczyzna pracy	
	Izolinie (E)	26
14 KOMUNIKACJA		
	Sceny świetlne	
	OGÓLNE	
	Powierzchnie pomieszczenia	
	Płaszczyzna pracy	
	Izolinie (E)	27
	AW	
	Powierzchnie pomieszczenia	
	Płaszczyzna pracy	
	Izolinie (E)	28
15 MAGAZYN		
	Powierzchnie pomieszczenia	
	Płaszczyzna pracy	
	Izolinie (E)	29
16 MAGAZYN		
	Powierzchnie pomieszczenia	
	Płaszczyzna pracy	
	Izolinie (E)	30
17 MAGAZYN		
	Powierzchnie pomieszczenia	
	Płaszczyzna pracy	
	Izolinie (E)	31
18 MAGAZYN		
	Powierzchnie pomieszczenia	
	Płaszczyzna pracy	
	Izolinie (E)	32
19 POMIESZCZENIE SOCJALNE		
	Powierzchnie pomieszczenia	
	Płaszczyzna pracy	
	Izolinie (E)	33
20 POM. WĘZŁA CIEPŁEGO		
	Powierzchnie obliczeniowe (zestawienie wyników)	34
	Powierzchnie pomieszczenia	
	Płaszczyzna pracy	
	Izolinie (E)	35
21 GABINET LEAKRSKI, BADANIA EKG RR		
	Powierzchnie pomieszczenia	
	Płaszczyzna pracy	
	Izolinie (E)	36

Lena Lighting S.A.
www.lenalighting.pl
ul. Kórnicka 52
63-000 Środa Wielkopolska

Edytor Tomasz Kawiński
Telefon +48 784 981 459
faks
e-Mail t.kawinski@lenalighting.pl

Spis treści

22 GABINET LEKARSKI	
Powierzchnie pomieszczenia	
Płaszczyzna pracy	
Izolnie (E)	37
23 GABINET LEKARSKI	
Powierzchnie pomieszczenia	
Płaszczyzna pracy	
Izolnie (E)	38
24 PORADNIA MDEYCYN Y PRACY	
Powierzchnie pomieszczenia	
Płaszczyzna pracy	
Izolnie (E)	39
25 GABINET LEKARSKI	
Powierzchnie pomieszczenia	
Płaszczyzna pracy	
Izolnie (E)	40
26 WC	
Powierzchnie pomieszczenia	
Płaszczyzna pracy	
Izolnie (E)	41
27 WC	
Powierzchnie obliczeniowe (zestawienie wyników)	42
Powierzchnie pomieszczenia	
Płaszczyzna pracy	
Izolnie (E)	43
28 GABINET LEKARSKI	
Powierzchnie pomieszczenia	
Płaszczyzna pracy	
Izolnie (E)	44
29 OPTYK	
Powierzchnie pomieszczenia	
Płaszczyzna pracy	
Izolnie (E)	45
30 KOMUNIKACJA	
Sceny świetlne	
OGÓLNE	
Powierzchnie obliczeniowe (zestawienie wyników)	46
Powierzchnie pomieszczenia	
Płaszczyzna pracy	
Izolnie (E)	47
AW	
Powierzchnie obliczeniowe (zestawienie wyników)	48
Drogi ewakuacyjne (zestawienie wyników)	49
Powierzchnie pomieszczenia	
Płaszczyzna pracy	
Izolnie (E)	50
31 WIATROŁAP	
Powierzchnie pomieszczenia	
Płaszczyzna pracy	
Izolnie (E)	51
32 GABINET LEKARSKI	
Powierzchnie pomieszczenia	
Płaszczyzna pracy	
Izolnie (E)	52

Lena Lighting S.A.
www.lenalighting.pl
ul. Kórnicka 52
63-000 Środa Wielkopolska

Edytor Tomasz Kawiński
Telefon +48 784 981 459
faks
e-Mail t.kawinski@lenalighting.pl

Spis treści

33 GABINET LEKARSKI	
Powierzchnie pomieszczenia	
Płaszczyzna pracy	
Izolacje (E)	53
34 GABINET LEKARSKI	
Powierzchnie pomieszczenia	
Płaszczyzna pracy	
Izolacje (E)	54
35 WC	
Powierzchnie obliczeniowe (zestawienie wyników)	55
Powierzchnie pomieszczenia	
Płaszczyzna pracy	
Izolacje (E)	56
36 KOMPLEKS ZABIEGOWY	
Powierzchnie pomieszczenia	
Płaszczyzna pracy	
Izolacje (E)	57
37 RECEPCJA	
Powierzchnie pomieszczenia	
Płaszczyzna pracy	
Izolacje (E)	58
38 POMIESZCZENIE	
Powierzchnie pomieszczenia	
Płaszczyzna pracy	
Izolacje (E)	59
39 KOMUNIKACJA	
Sceny świetlne	
OGÓLNE	
Powierzchnie pomieszczenia	
Płaszczyzna pracy	
Izolacje (E)	60
AW	
Drogi ewakuacyjne (zestawienie wyników)	61
Powierzchnie pomieszczenia	
Płaszczyzna pracy	
Izolacje (E)	62
40 GABINET LEKARSKI	
Powierzchnie pomieszczenia	
Płaszczyzna pracy	
Izolacje (E)	63
41 GABINET LEKARSKI	
Powierzchnie pomieszczenia	
Płaszczyzna pracy	
Izolacje (E)	64
42 GABINET LEKARSKI	
Powierzchnie pomieszczenia	
Płaszczyzna pracy	
Izolacje (E)	65
43 PORADNIA CHIRURGII OGÓLNEJ	
Powierzchnie pomieszczenia	
Płaszczyzna pracy	
Izolacje (E)	66
44 GABINET LEKARSKI CHOROÓB WEWNĘTRZNYCH	
Powierzchnie pomieszczenia	

Lena Lighting S.A.
www.lenalighting.pl
ul. Kórnicka 52
63-000 Środa Wielkopolska

Edytor Tomasz Kawiński
Telefon +48 784 981 459
faks
e-Mail t.kawinski@lenalighting.pl

Spis treści

	Płaszczyzna pracy	
	Izolinie (E)	67
45 GABINET LEKARSKI BIOREZONANSU	Powierzchnie pomieszczenia	
	Płaszczyzna pracy	
	Izolinie (E)	68
46 KOMUNIKACJA	Sceny świetlne	
	Ogólne	
	Powierzchnie pomieszczenia	
	Płaszczyzna pracy	
	Izolinie (E)	69
	AW	
	Drogi ewakuacyjne (zestawienie wyników)	70
	Powierzchnie pomieszczenia	
	Płaszczyzna pracy	
	Izolinie (E)	71
47 WC	Powierzchnie obliczeniowe (zestawienie wyników)	72
	Powierzchnie pomieszczenia	
	Płaszczyzna pracy	
	Izolinie (E)	73
48 WC	Powierzchnie obliczeniowe (zestawienie wyników)	74
	Powierzchnie pomieszczenia	
	Płaszczyzna pracy	
	Izolinie (E)	75
49 POMIESZCZENIE	Powierzchnie pomieszczenia	
	Płaszczyzna pracy	
	Izolinie (E)	76
50 WC NPS	Sceny świetlne	
	OGÓLNE	
	Powierzchnie pomieszczenia	
	Płaszczyzna pracy	
	Izolinie (E)	77
	AW	
	Powierzchnie pomieszczenia	
	Płaszczyzna pracy	
	Izolinie (E)	78
51 GABINET LEKARSKI	Powierzchnie pomieszczenia	
	Płaszczyzna pracy	
	Izolinie (E)	79
52 GABINET LEKARSKI	Powierzchnie pomieszczenia	
	Płaszczyzna pracy	
	Izolinie (E)	80
53 GABINET LEKARSKI	Powierzchnie pomieszczenia	
	Płaszczyzna pracy	
	Izolinie (E)	81
54 GABINET LEKARSKI		

Lena Lighting S.A.
www.lenalighting.pl
ul. Kórnicka 52
63-000 Środa Wielkopolska

Edytor Tomasz Kawiński
Telefon +48 784 981 459
faks
e-Mail t.kawinski@lenalighting.pl

Spis treści

Powierzchnie pomieszczenia	
Płaszczyzna pracy	
Izolnie (E)	82
55 GABINET LEKARSKI	
Powierzchnie pomieszczenia	
Płaszczyzna pracy	
Izolnie (E)	83
56 GABINET LEKARSKI	
Powierzchnie pomieszczenia	
Płaszczyzna pracy	
Izolnie (E)	84
57 POMIESZCZENIE	
Powierzchnie pomieszczenia	
Płaszczyzna pracy	
Izolnie (E)	85
58 KORYTARZ	
Sceny świetlne	
OGÓLNE	
Powierzchnie pomieszczenia	
Płaszczyzna pracy	
Izolnie (E)	86
AW	
Powierzchnie pomieszczenia	
Płaszczyzna pracy	
Izolnie (E)	87
59 PRACOWNIA RENTGNOWSKA	
Powierzchnie pomieszczenia	
Płaszczyzna pracy	
Izolnie (E)	88
60 GABINET LEKARSKI, PORADNIA DERMATOLOGICZNA	
Powierzchnie pomieszczenia	
Płaszczyzna pracy	
Izolnie (E)	89
61 AUDIOFON - APARATY SŁUCHOWE	
Powierzchnie pomieszczenia	
Płaszczyzna pracy	
Izolnie (E)	90
62 GABINET LEKARSKI, PORADNIA STOMATOLOGICZNA	
Powierzchnie pomieszczenia	
Płaszczyzna pracy	
Izolnie (E)	91
63 GABINET LEKARSKI, PORADNIA ORTODONTYCZNA	
Powierzchnie obliczeniowe (zestawienie wyników)	92
Powierzchnie pomieszczenia	
Płaszczyzna pracy	
Izolnie (E)	93
64 GABINET LEKARSKI, GABINET USG	
Powierzchnie pomieszczenia	
Płaszczyzna pracy	
Izolnie (E)	94
65 GABINET LEKARSKI, PORADNIA STOMATOLOGICZNA	
Powierzchnie pomieszczenia	
Płaszczyzna pracy	
Izolnie (E)	95

Lena Lighting S.A.
www.lenalighting.pl
ul. Kórnicka 52
63-000 Środa Wielkopolska

Edytor Tomasz Kawiński
Telefon +48 784 981 459
faks
e-Mail t.kawinski@lenalighting.pl

Spis treści

66 SALA KONFERENCYJNA	
Powierzchnie pomieszczenia	
Płaszczyzna pracy	
Izolacje (E)	96
67 ISTN. KLIMATYZATOR	
Powierzchnie pomieszczenia	
Płaszczyzna pracy	
Izolacje (E)	97
68 PORADNIA GASTROENTEROLOGICZNA	
Powierzchnie obliczeniowe (zestawienie wyników)	98
Powierzchnie pomieszczenia	
Płaszczyzna pracy	
Izolacje (E)	99
69 GABINET LEKARSKI, PORADNIA ENDOKRYNOLOGICZNA	
Powierzchnie pomieszczenia	
Płaszczyzna pracy	
Izolacje (E)	100
70 GABINET LEKARSKI, PORADNIA ENDOKRYNOLOGICZNA	
Powierzchnie pomieszczenia	
Płaszczyzna pracy	
Izolacje (E)	101
71 WC	
Powierzchnie pomieszczenia	
Płaszczyzna pracy	
Izolacje (E)	102
72 WC	
Powierzchnie pomieszczenia	
Płaszczyzna pracy	
Izolacje (E)	103
73 WC	
Powierzchnie pomieszczenia	
Płaszczyzna pracy	
Izolacje (E)	104
74 KASA	
Powierzchnie pomieszczenia	
Płaszczyzna pracy	
Izolacje (E)	105
77 BIURO	
Powierzchnie pomieszczenia	
Płaszczyzna pracy	
Izolacje (E)	106
78 GABINET LEKARSKI	
Powierzchnie pomieszczenia	
Płaszczyzna pracy	
Izolacje (E)	107
79 KOMUNIKACJA	
Sceny świetlne	
OGÓLNE	
Powierzchnie pomieszczenia	
Płaszczyzna pracy	
Izolacje (E)	108
AW	
Drogi ewakuacyjne (zestawienie wyników)	109
Powierzchnie pomieszczenia	

Lena Lighting S.A.
www.lenalighting.pl
ul. Kórnicka 52
63-000 Środa Wielkopolska

Edytor Tomasz Kawiński
Telefon +48 784 981 459
faks
e-Mail t.kawinski@lenalighting.pl

Spis treści

Płaszczyzna pracy
Izolinie (E)

110

Lena Lighting S.A.
www.lenalighting.pl
ul. Kórnicka 52
63-000 Środa Wielkopolska

Edytor Tomasz Kawiński
Telefon +48 784 981 459
faks
e-Mail t.kawinski@lenalighting.pl

1 01 ARCHIWUM / Płaszczyzna pracy / Izolinie (E)

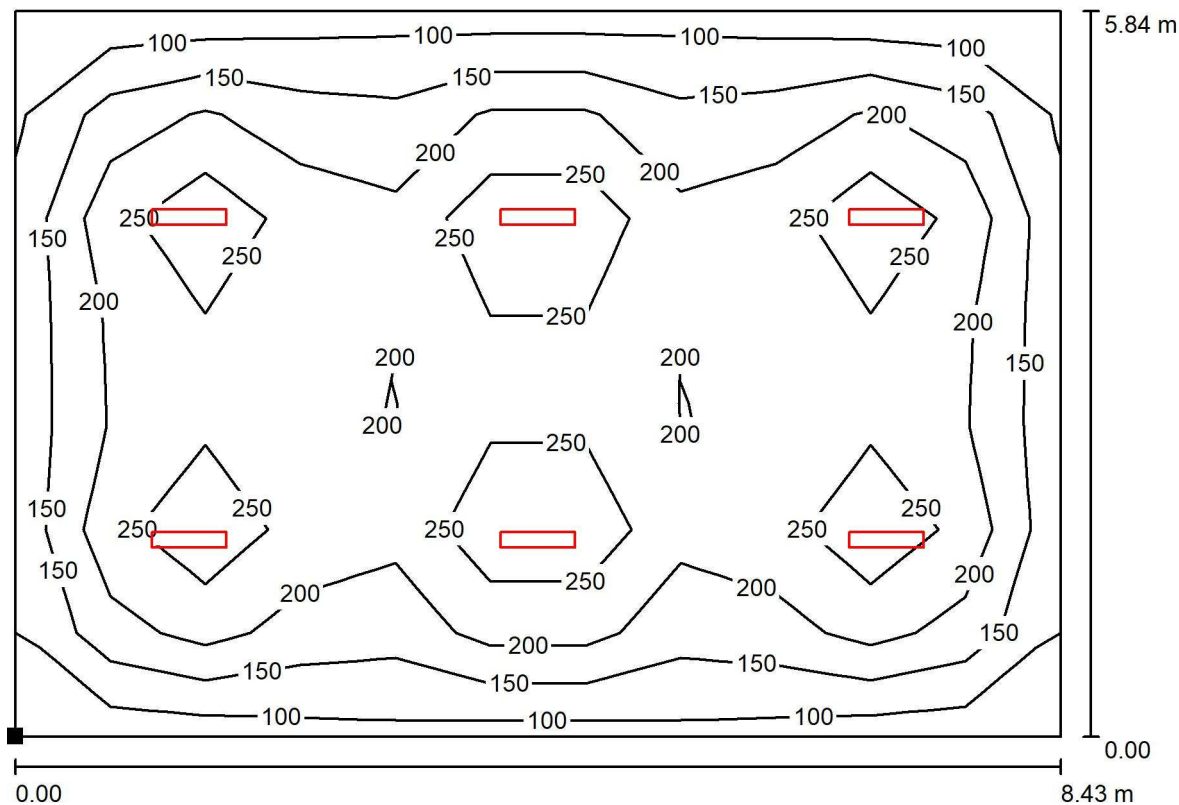

Wartości Lux, Skala 1 : 61

Położenie powierzchni w pomieszczeniu:
Zaznaczony punkt:
(18.991 m, 178.051 m, 0.850 m)



Siatka: 11 x 7 Punkty

E_m [lx]
201

E_{min} [lx]
95

E_{max} [lx]
338

E_{min} / E_m
0.473

E_{min} / E_{max}
0.281

Lena Lighting S.A.
www.lenalighting.pl
ul. Kórnicka 52
63-000 Środa Wielkopolska

Edytor Tomasz Kawiński
Telefon +48 784 981 459
faks
e-Mail t.kawinski@lenalighting.pl

2 ARCHIWUM / Płaszczyzna pracy / Izolinie (E)

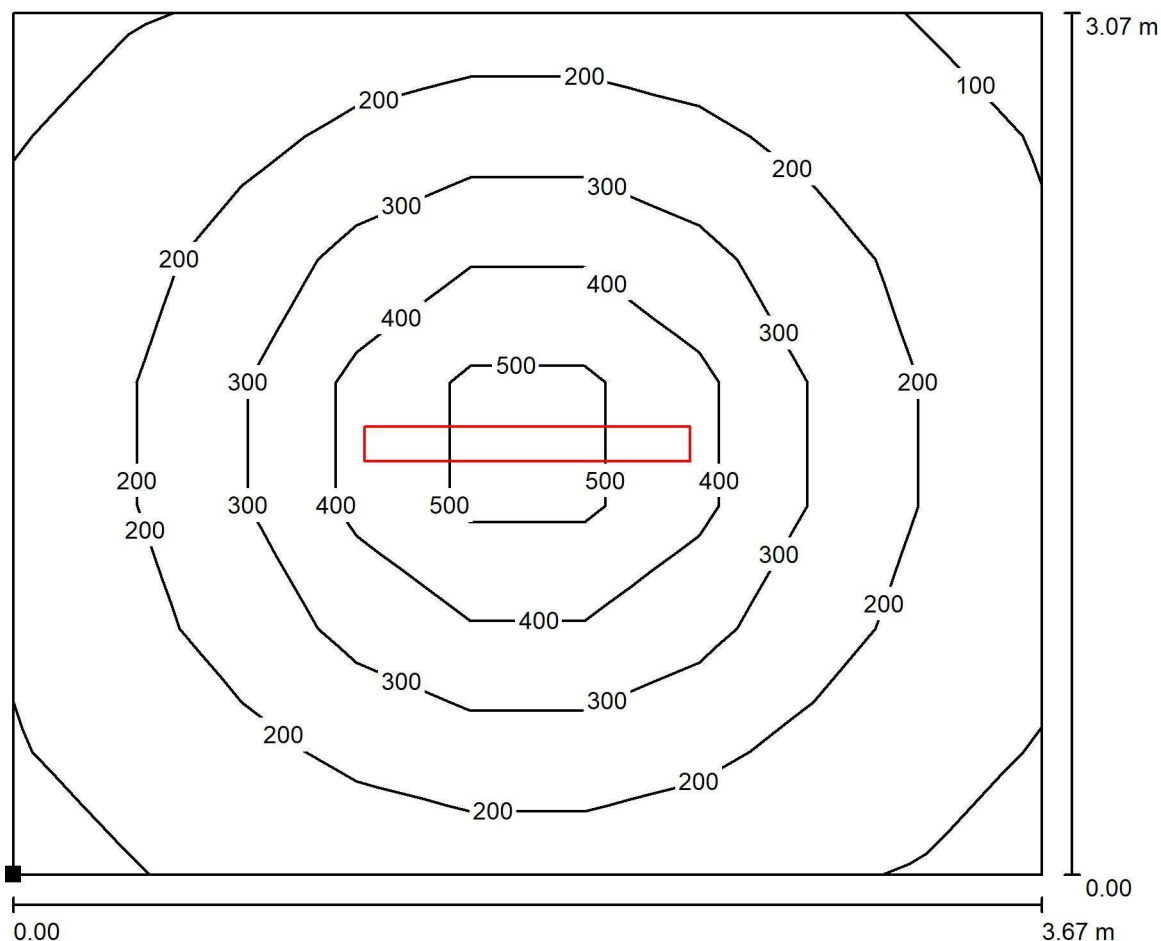

Wartości Lux, Skala 1 : 27

Położenie powierzchni w pomieszczeniu:
Zaznaczony punkt:
(14.700 m, 180.773 m, 0.850 m)



Siatka: 9 x 7 Punkty

E_m [lx]
242

E_{min} [lx]
97

E_{max} [lx]
592

E_{min} / E_m
0.401

E_{min} / E_{max}
0.164

Lena Lighting S.A.
www.lenalighting.pl
ul. Kórnicka 52
63-000 Środa Wielkopolska

Edytor Tomasz Kawiński
Telefon +48 784 981 459
faks
e-Mail t.kawinski@lenalighting.pl

3 MAGAZYN / Płaszczyzna pracy / Izolinie (E)

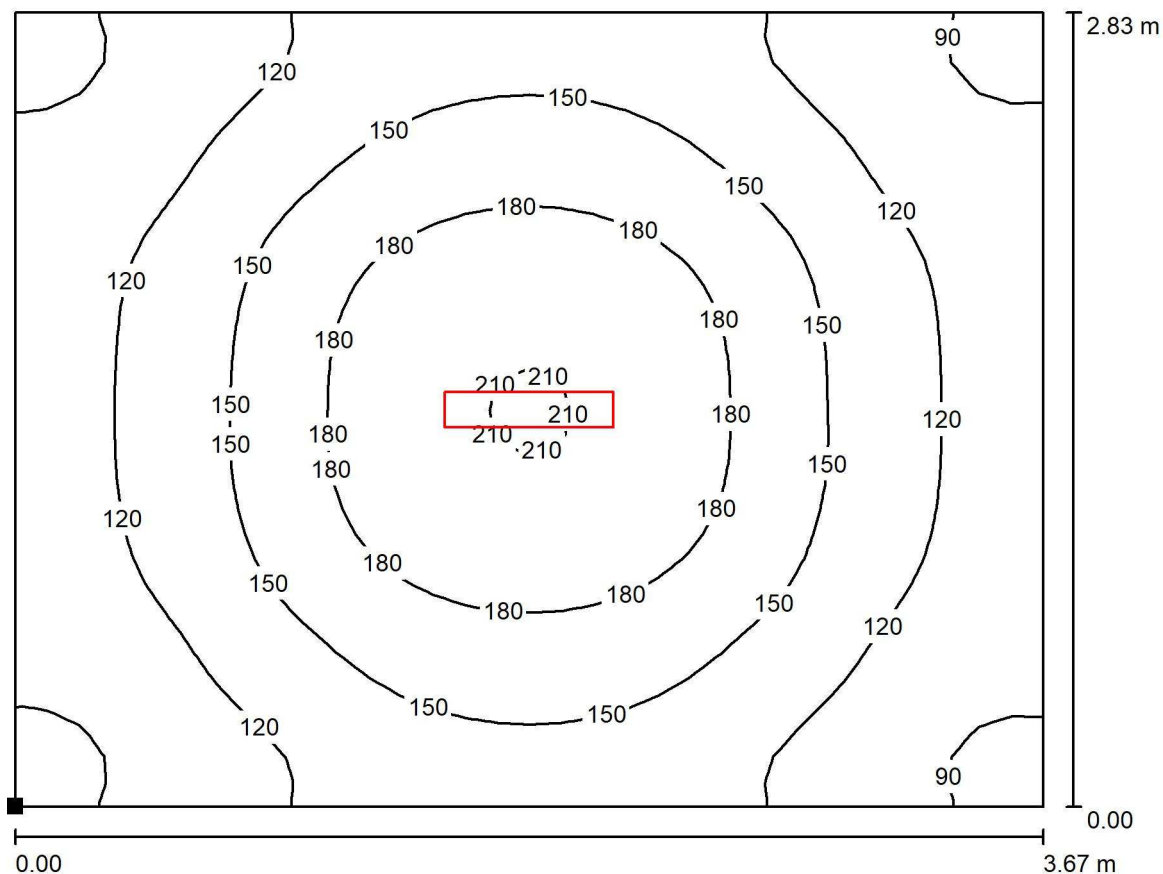

Wartości Lux, Skala 1 : 27

Położenie powierzchni w pomieszczeniu:
Zaznaczony punkt:
(14.700 m, 177.791 m, 0.000 m)



Siatka: 32 x 32 Punkty

E_m [lx]
141

E_{min} [lx]
81

E_{max} [lx]
212

E_{min} / E_m
0.572

E_{min} / E_{max}
0.380

Lena Lighting S.A.
 www.lenalighting.pl
 ul. Kórnicka 52
 63-000 Środa Wielkopolska

Edytor Tomasz Kawiński
 Telefon +48 784 981 459
 faks
 e-Mail t.kawinski@lenalighting.pl

4 KOMUNIKACJA / OGÓLNE / Płaszczyzna pracy / Izolinie (E)

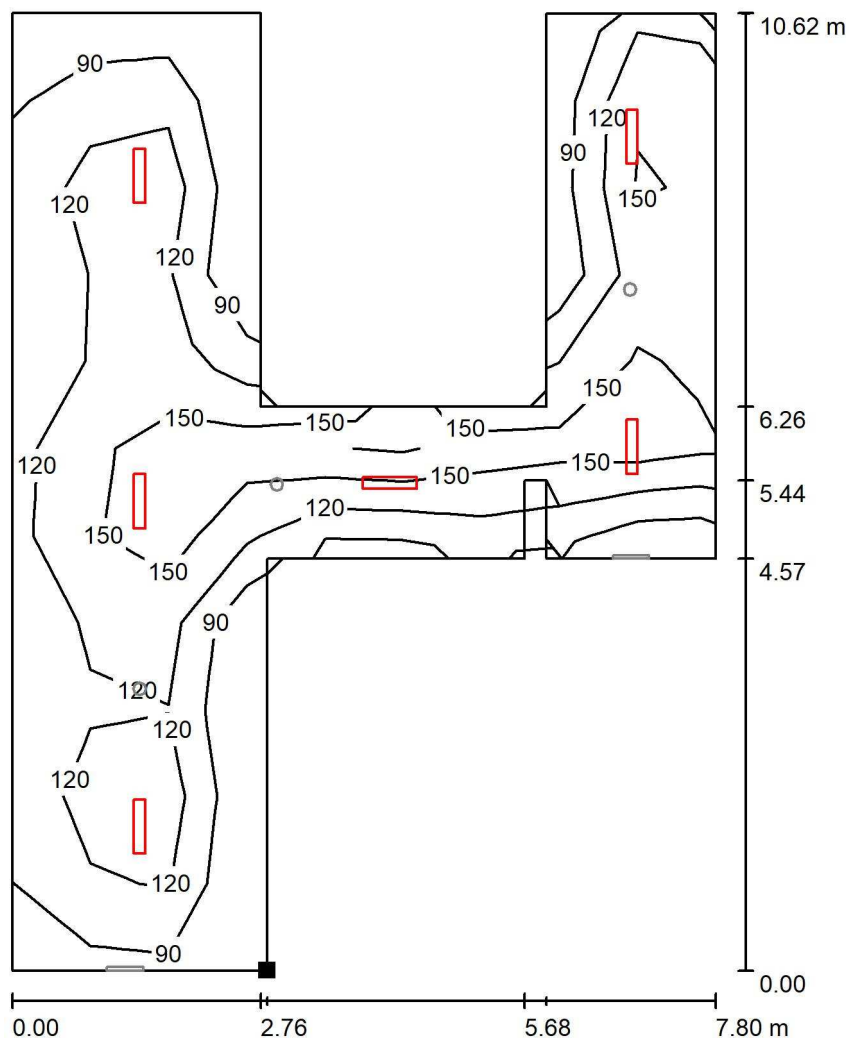

Wartości Lux, Skala 1 : 84

Położenie powierzchni w pomieszczeniu:
 Zaznaczony punkt:
 (9.488 m, 173.221 m, 0.000 m)

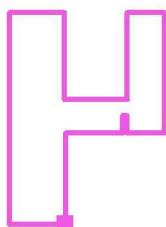

Siatka: 11 x 9 Punkty

E_m [lx]	E_{min} [lx]	E_{max} [lx]	E_{min} / E_m	E_{min} / E_{max}
134	77	196	0.576	0.395

Lena Lighting S.A.
www.lenalighting.pl
ul. Kórnicka 52
63-000 Środa Wielkopolska

Edytor Tomasz Kawiński
Telefon +48 784 981 459
faks
e-Mail t.kawinski@lenalighting.pl

4 KOMUNIKACJA / AW / Drogi ewakuacyjne (zestawienie wyników)

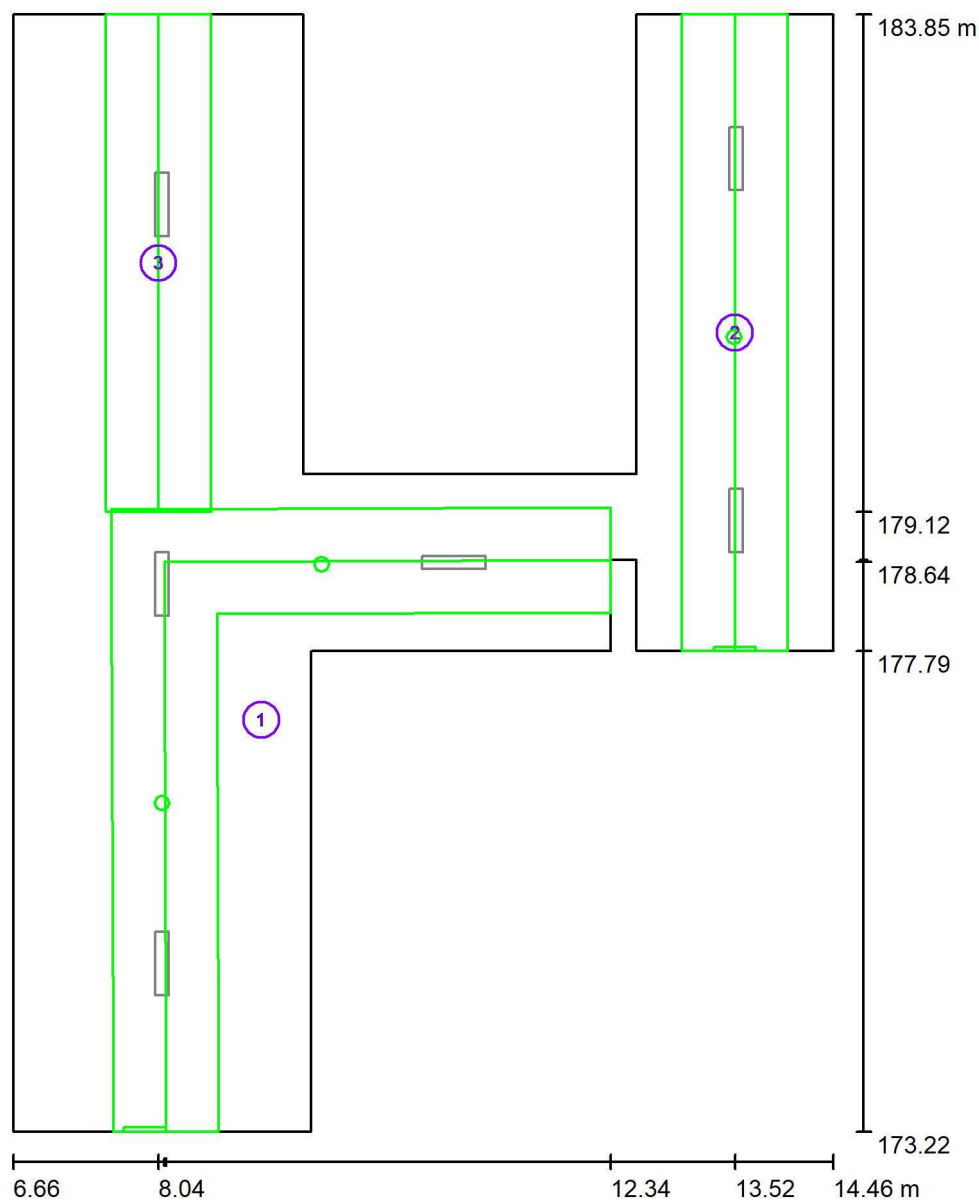

Skala 1 : 72

Lista dróg ewakuacyjnych (ratunkowych)

Nr.	Etykieta	Siatka	E_{min} [lx]	E_{min} / E_{max}	E_{min} [lx] (Linia środkowa)	E_{min} / E_{max} (Linia środkowa)
1	Droga ewakuacyjna 1	128 x 128	2.76	0.147	4.24	0.23 (1 : 4.34)
2	Droga ewakuacyjna 2	32 x 128	2.36	0.140	3.70	0.22 (1 : 4.50)
3	Droga ewakuacyjna 3	128 x 32	1.84	0.121	2.58	0.18 (1 : 5.51)

Podsumowanie wyników:

E_{min} : 1.84 lx, E_{min} / E_{max} : 0.10, E_{min} (Linia środkowa): 2.58 lx, E_{min} / E_{max} (Linia środkowa): 0.14 (1 : 7.14)

Lena Lighting S.A.
www.lenalighting.pl
ul. Kórnicka 52
63-000 Środa Wielkopolska

Edytor Tomasz Kawiński
Telefon +48 784 981 459
faks
e-Mail t.kawinski@lenalighting.pl

4 KOMUNIKACJA / AW / Płaszczyzna pracy / Izolinie (E)

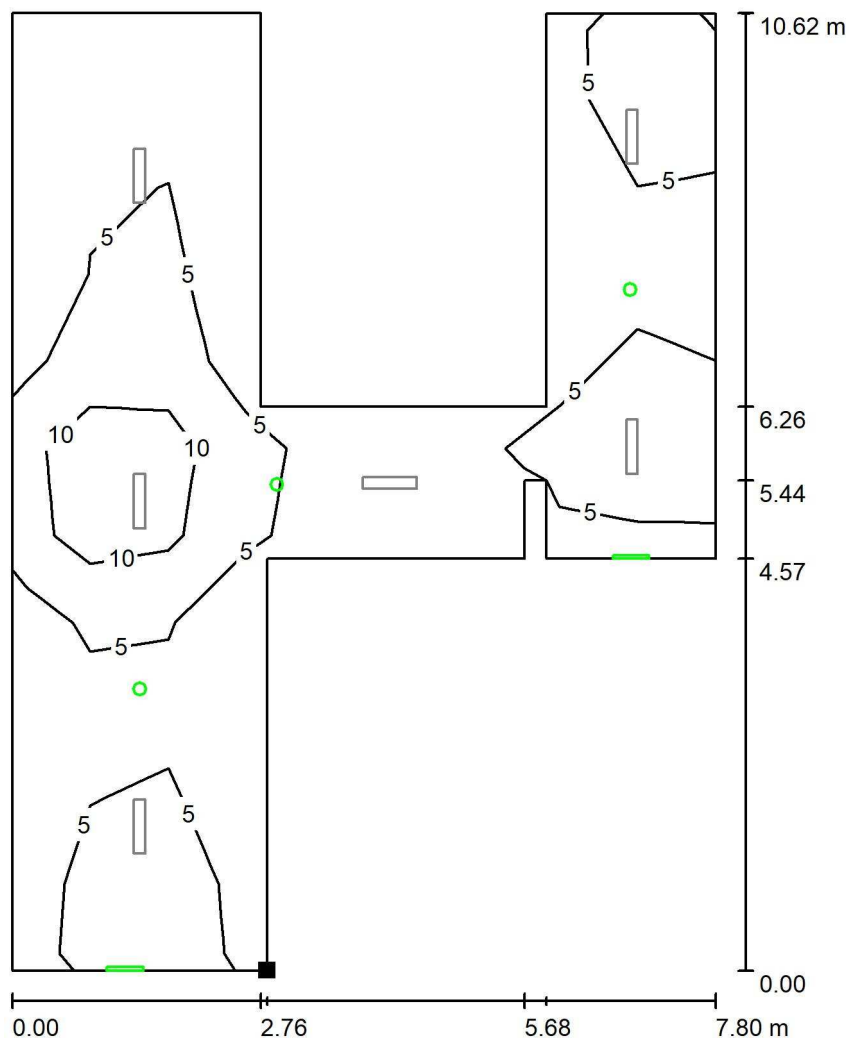

Wartości Lux, Skala 1 : 84

Położenie powierzchni w pomieszczeniu:
Zaznaczony punkt:
(9.488 m, 173.221 m, 0.000 m)

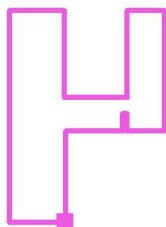

Siatka: 11 x 9 Punkty

E_m [lx]
6.09

E_{min} [lx]
0.60

E_{max} [lx]
19

E_{min} / E_m
0.099

E_{min} / E_{max}
0.032

Lena Lighting S.A.
www.lenalighting.pl
ul. Kórnicka 52
63-000 Środa Wielkopolska

Edytor Tomasz Kawiński
Telefon +48 784 981 459
faks
e-Mail t.kawinski@lenalighting.pl

5 MAGAZYN / Płaszczyzna pracy / Izolinie (E)

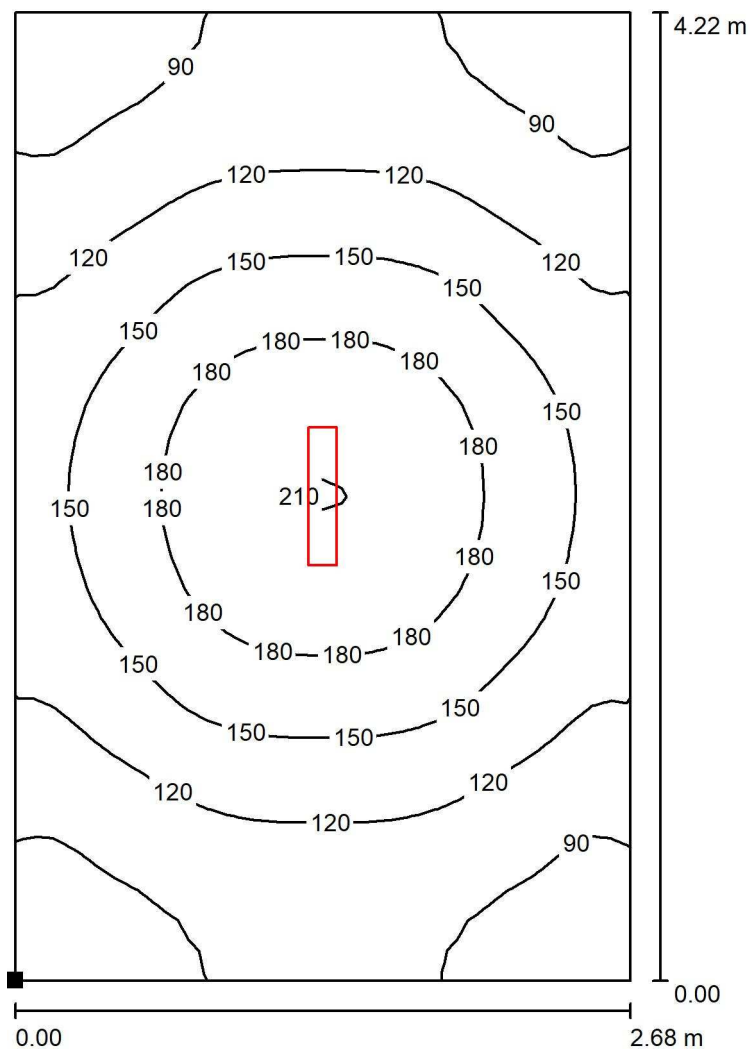

Wartości Lux, Skala 1 : 33

Położenie powierzchni w pomieszczeniu:
Zaznaczony punkt:
(9.661 m, 179.626 m, 0.000 m)



Siatka: 32 x 32 Punkty

E_m [lx]
133

E_{min} [lx]
71

E_{max} [lx]
212

E_{min} / E_m
0.537

E_{min} / E_{max}
0.337

Lena Lighting S.A.
www.lenalighting.pl
ul. Kórnicka 52
63-000 Środa Wielkopolska

Edytor Tomasz Kawiński
Telefon +48 784 981 459
faks
e-Mail t.kawinski@lenalighting.pl

6 MAGAZYN / Płaszczyzna pracy / Izolinie (E)

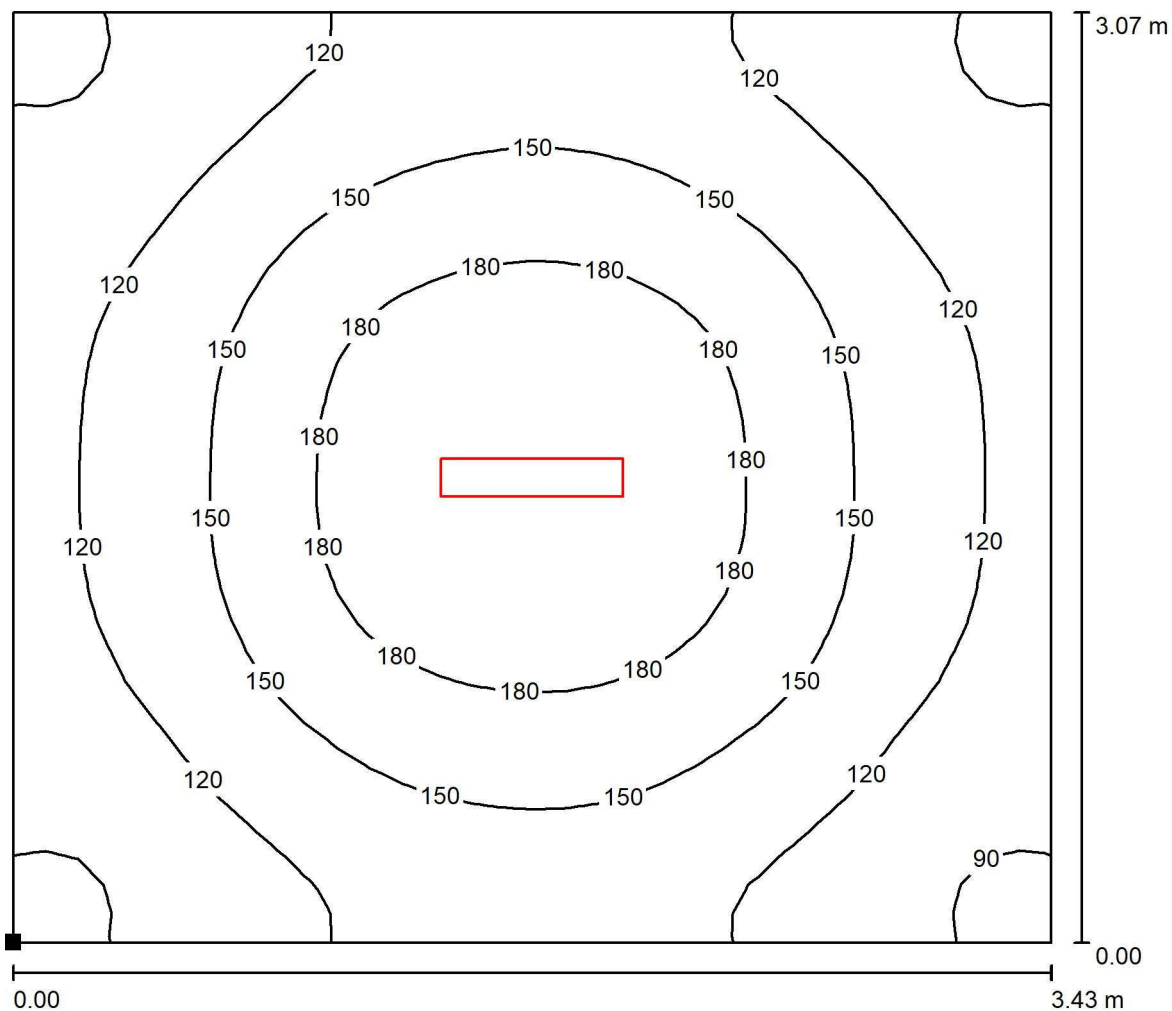

Wartości Lux, Skala 1 : 25

Położenie powierzchni w pomieszczeniu:
Zaznaczony punkt:
(2.991 m, 180.773 m, 0.000 m)

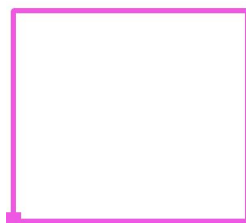

Siatka: 32 x 32 Punkty

E_m [lx]
141

E_{min} [lx]
81

E_{max} [lx]
211

E_{min} / E_m
0.579

E_{min} / E_{max}
0.386

Lena Lighting S.A.
www.lenalighting.pl
ul. Kórnicka 52
63-000 Środa Wielkopolska

Edytor Tomasz Kawiński
Telefon +48 784 981 459
faks
e-Mail t.kawinski@lenalighting.pl

7 STERYLIZATORNIA / Płaszczyzna pracy / Izolinie (E)

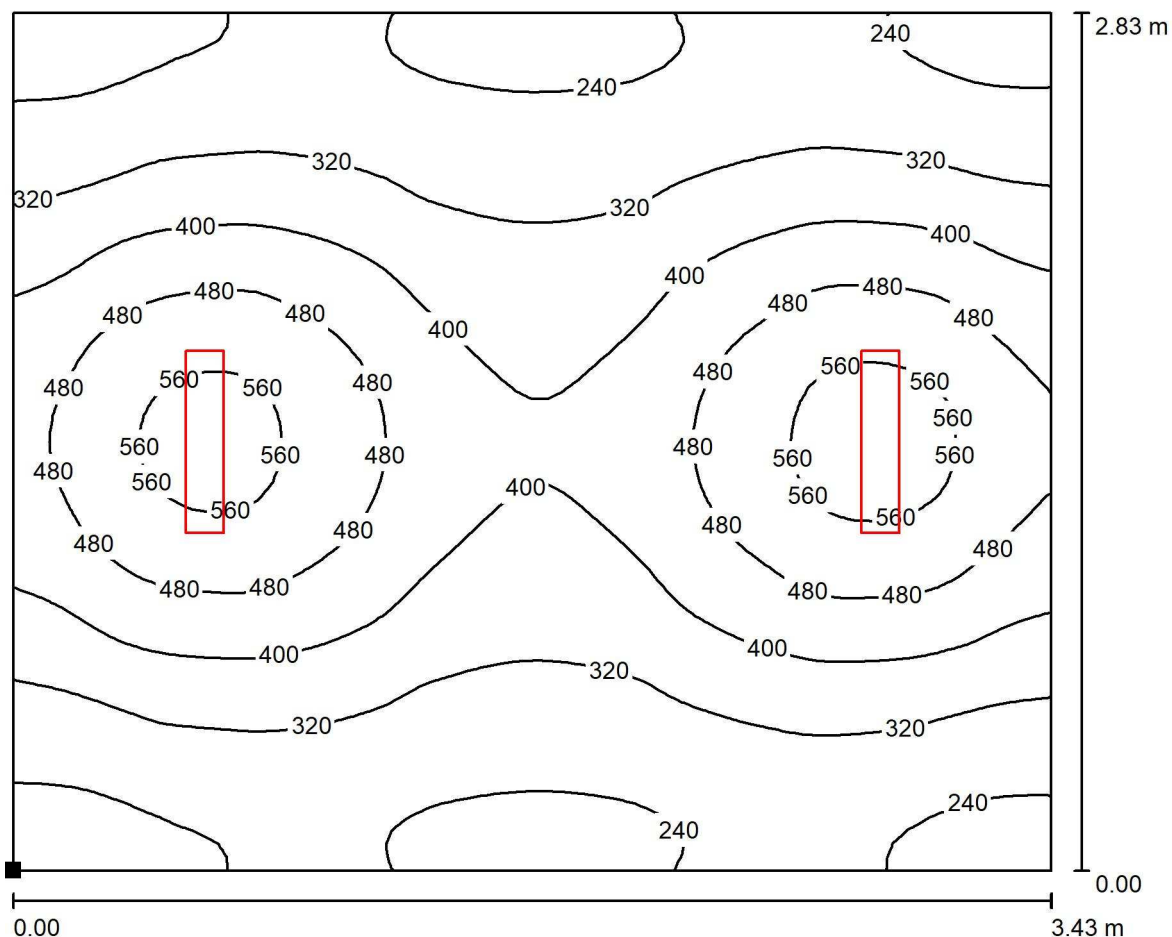

Wartości Lux, Skala 1 : 25

Położenie powierzchni w pomieszczeniu:
Zaznaczony punkt:
(2.991 m, 177.791 m, 0.850 m)



Siatka: 64 x 64 Punkty

E_m [lx]
370

E_{min} [lx]
214

E_{max} [lx]
594

E_{min} / E_m
0.579

E_{min} / E_{max}
0.361

Lena Lighting S.A.
 www.lenalighting.pl
 ul. Kórnicka 52
 63-000 Środa Wielkopolska

Edytor Tomasz Kawiński
 Telefon +48 784 981 459
 faks
 e-Mail t.kawinski@lenalighting.pl

8 MAGAZYN / Płaszczyzna pracy / Izolinie (E)

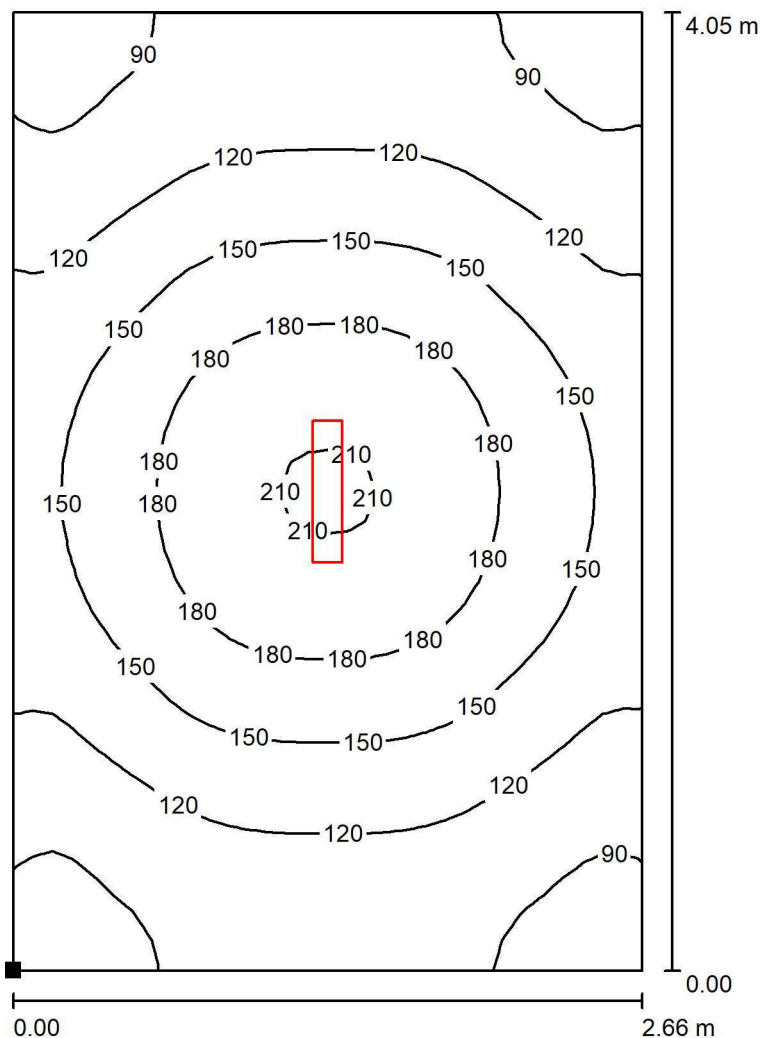

Wartości Lux, Skala 1 : 32

Położenie powierzchni w pomieszczeniu:
 Zaznaczony punkt:
 (3.761 m, 173.241 m, 0.000 m)

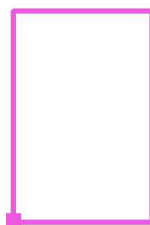

Siatka: 32 x 32 Punkty

E_m [lx]	E_{min} [lx]	E_{max} [lx]	E_{min} / E_m	E_{min} / E_{max}
137	76	213	0.553	0.355

Lena Lighting S.A.
 www.lenalighting.pl
 ul. Kórnicka 52
 63-000 Środa Wielkopolska

Edytor Tomasz Kawiński
 Telefon +48 784 981 459
 faks
 e-Mail t.kawinski@lenalighting.pl

9 MAGAZYN / Płaszczyzna pracy / Izolinie (E)

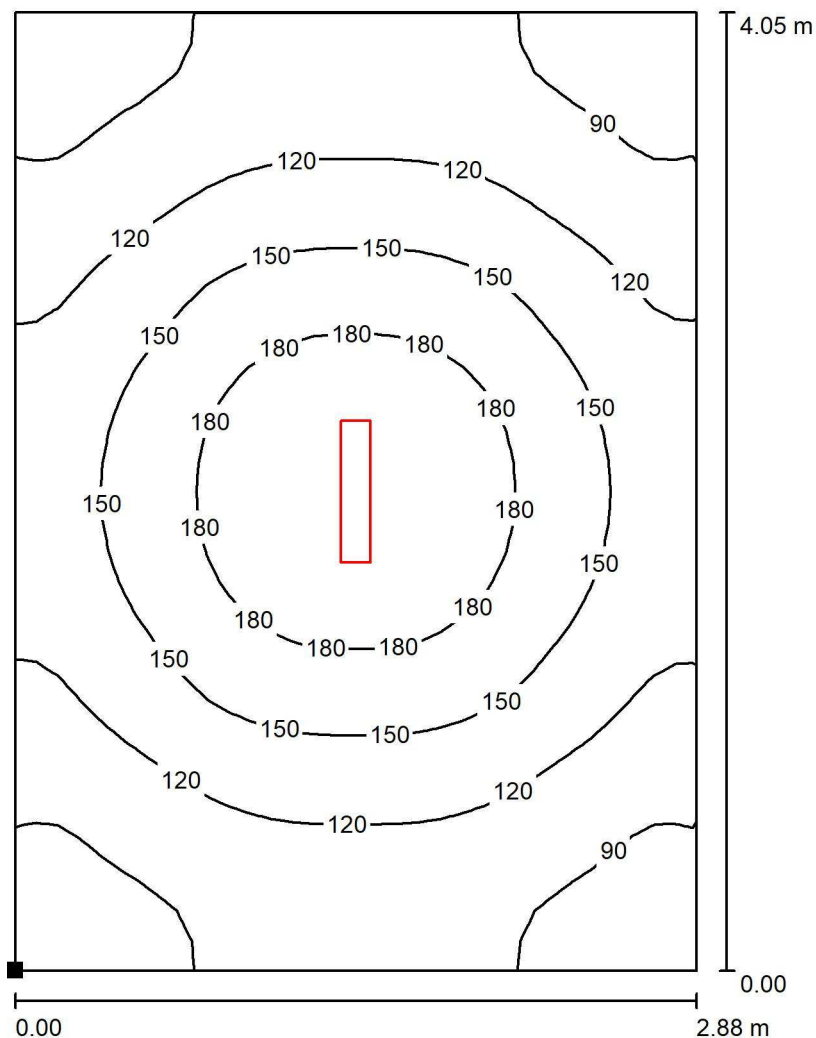

Wartości Lux, Skala 1 : 32

Położenie powierzchni w pomieszczeniu:
 Zaznaczony punkt:
 (9.597 m, 173.241 m, 0.000 m)

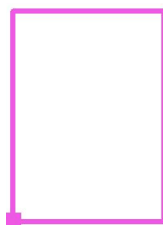

Siatka: 32 x 32 Punkty

E_m [lx]	E_{min} [lx]	E_{max} [lx]	E_{min} / E_m	E_{min} / E_{max}
131	71	209	0.543	0.342

Lena Lighting S.A.
www.lenalighting.pl
ul. Kórnicka 52
63-000 Środa Wielkopolska

Edytor Tomasz Kawiński
Telefon +48 784 981 459
faks
e-Mail t.kawinski@lenalighting.pl

10 MAGAZYN / Płaszczyzna pracy / Izolinie (E)

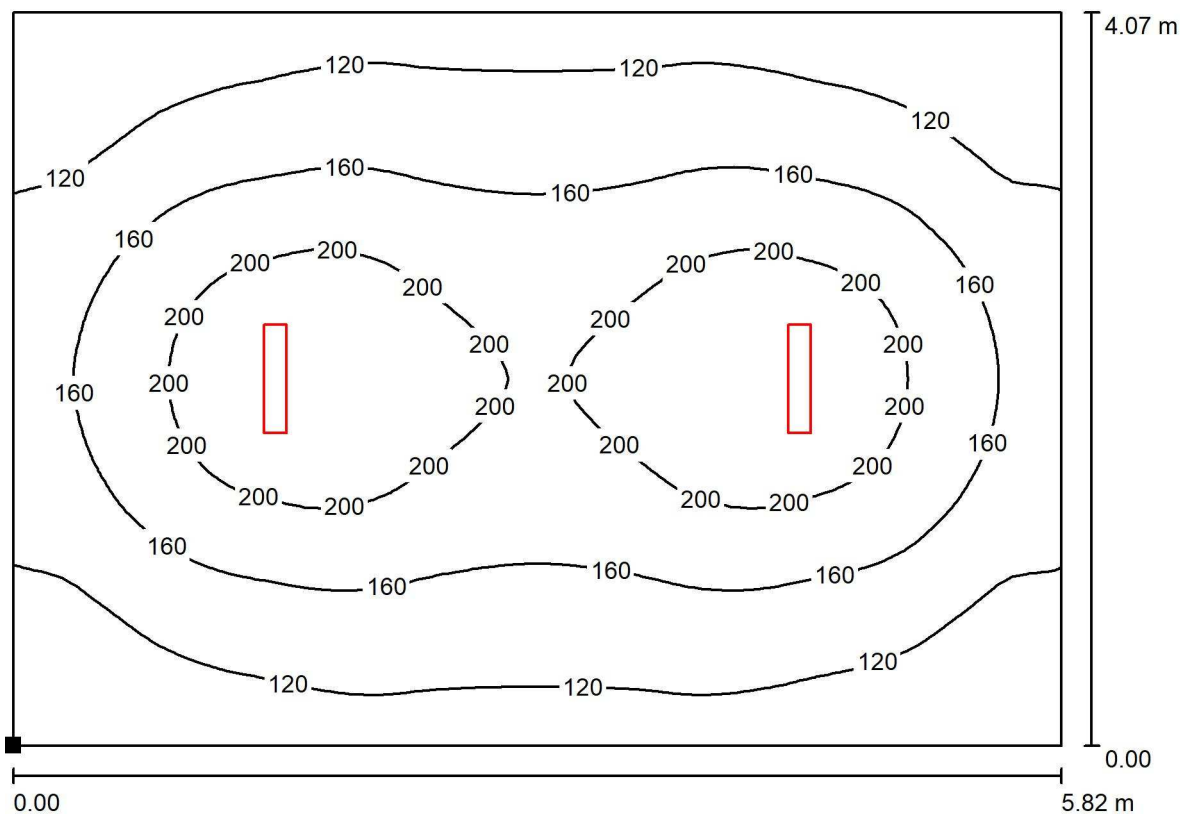

Wartości Lux, Skala 1 : 42

Położenie powierzchni w pomieszczeniu:
Zaznaczony punkt:
(12.661 m, 173.221 m, 0.000 m)



Siatka: 64 x 64 Punkty

E_m [lx]
156

E_{min} [lx]
81

E_{max} [lx]
233

E_{min} / E_m
0.521

E_{min} / E_{max}
0.348

Lena Lighting S.A.
www.lenalighting.pl
ul. Kórnicka 52
63-000 Środa Wielkopolska

Edytor Tomasz Kawiński
Telefon +48 784 981 459
faks
e-Mail t.kawinski@lenalighting.pl

11KOMUNIKACJA / OGÓLNE / Płaszczyzna pracy / Izolinie (E)

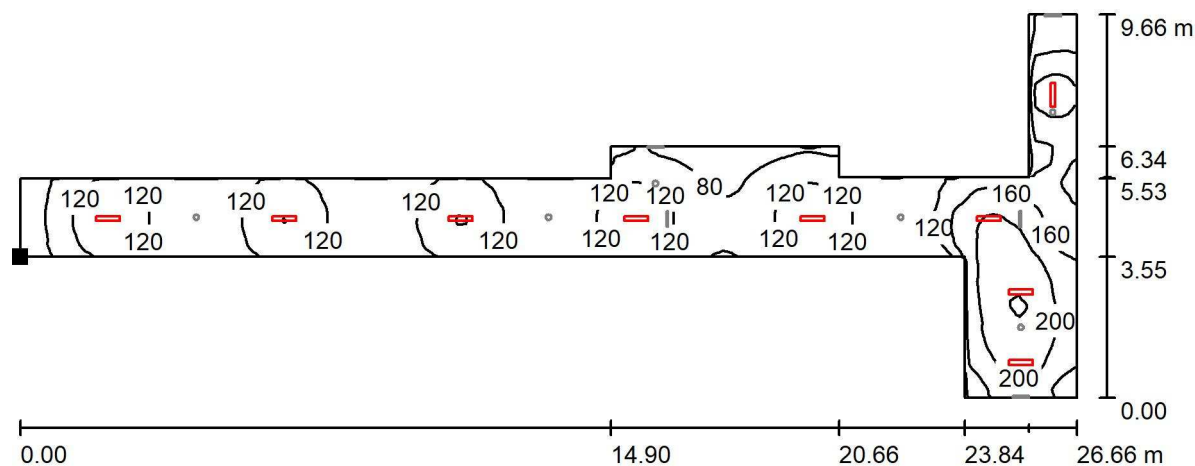

Położenie powierzchni w pomieszczeniu:
Zaznaczony punkt:
(3.760 m, 171.090 m, 0.000 m)

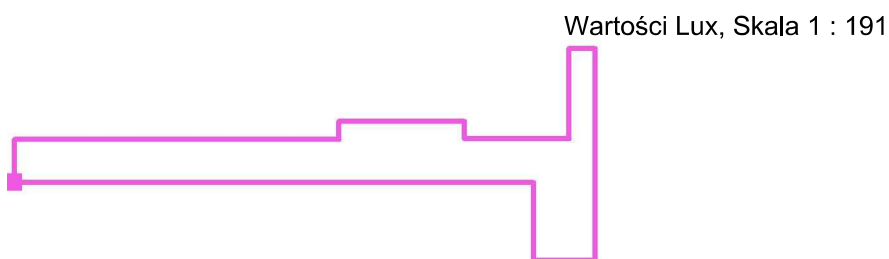

Siatka: 128 x 128 Punkty

E_m [lx]	E_{min} [lx]	E_{max} [lx]	E_{min} / E_m	E_{min} / E_{max}
128	59	244	0.460	0.242

Lena Lighting S.A.
www.lenalighting.pl
ul. Kórnicka 52
63-000 Środa Wielkopolska

Edytor Tomasz Kawiński
Telefon +48 784 981 459
faks
e-Mail t.kawinski@lenalighting.pl

11KOMUNIKACJA / AW / Drogi ewakuacyjne (zestawienie wyników)

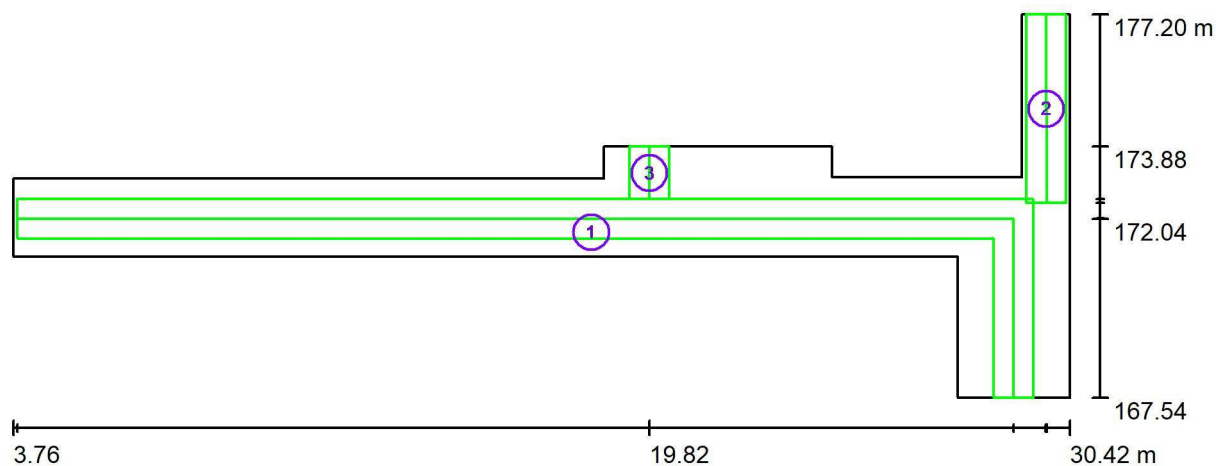

Skala 1 : 191

Lista dróg ewakuacyjnych (ratunkowych)

Nr.	Etykieta	Siatka	E_{min} [lx]	E_{min} / E_{max}	E_{min} [lx] (Linia środkowa)	E_{min} / E_{max} (Linia środkowa)
1	Droga ewakuacyjna 1	128 x 64	3.14	0.142	4.61	0.22 (1 : 4.63)
2	Droga ewakuacyjna 2	128 x 32	2.54	0.126	6.78	0.34 (1 : 2.91)
3	Droga ewakuacyjna 3	32 x 32	3.01	0.170	5.93	0.41 (1 : 2.43)

Podsumowanie wyników:

E_{min} : 2.54 lx, E_{min} / E_{max} : 0.11, E_{min} (Linia środkowa): 4.61 lx, E_{min} / E_{max} (Linia środkowa): 0.22 (1 : 4.63)

Lena Lighting S.A.
www.lenalighting.pl
ul. Kórnicka 52
63-000 Środa Wielkopolska

Edytor Tomasz Kawiński
Telefon +48 784 981 459
faks
e-Mail t.kawinski@lenalighting.pl

11KOMUNIKACJA / AW / Płaszczyzna pracy / Izolinie (E)

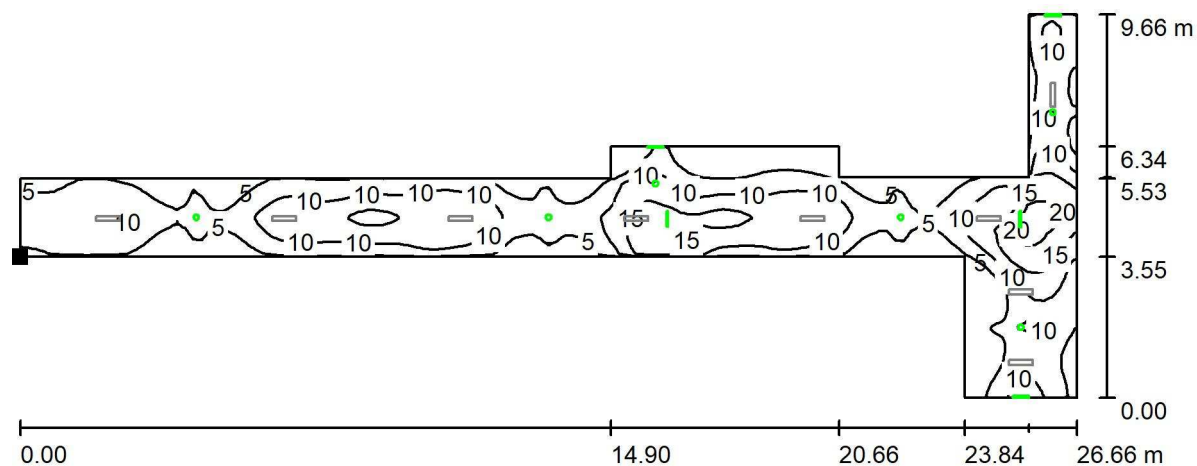

Położenie powierzchni w pomieszczeniu:
Zaznaczony punkt:
(3.760 m, 171.090 m, 0.000 m)

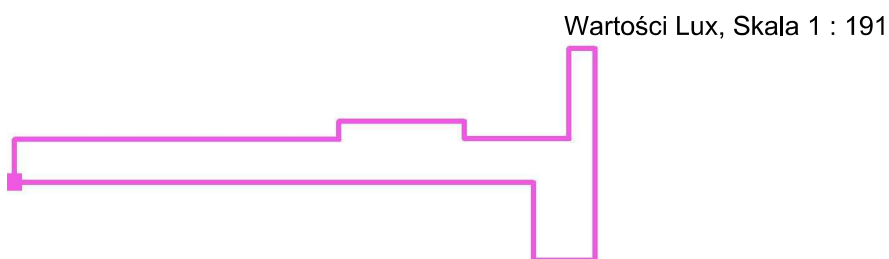

Siatka: 128 x 128 Punkty

E_m [lx]	E_{min} [lx]	E_{max} [lx]	E_{min} / E_m	E_{min} / E_{max}
8.45	0.02	22	0.003	0.001

Lena Lighting S.A.
www.lenalighting.pl
ul. Kórnicka 52
63-000 Środa Wielkopolska

Edytor Tomasz Kawiński
Telefon +48 784 981 459
faks
e-Mail t.kawinski@lenalighting.pl

12 POM. ODPADÓW MEDYCZNYCH / Płaszczyzna pracy / Izolinie (E)

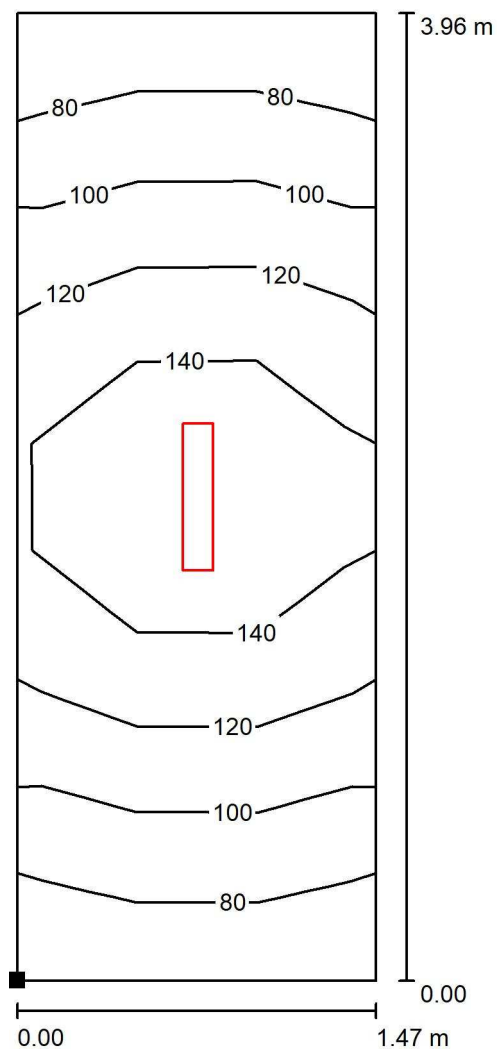

Wartości Lux, Skala 1 : 31

Położenie powierzchni w pomieszczeniu:
Zaznaczony punkt:
(27.601 m, 173.241 m, 0.000 m)



Siatka: 3 x 9 Punkty

E_m [lx]
114

E_{min} [lx]
71

E_{max} [lx]
165

E_{min} / E_m
0.625

E_{min} / E_{max}
0.433

Lena Lighting S.A.
 www.lenalighting.pl
 ul. Kórnicka 52
 63-000 Środa Wielkopolska

Edytor Tomasz Kawiński
 Telefon +48 784 981 459
 faks
 e-Mail t.kawinski@lenalighting.pl

13 POMIESZCZENIE / Płaszczyzna pracy / Izolinie (E)

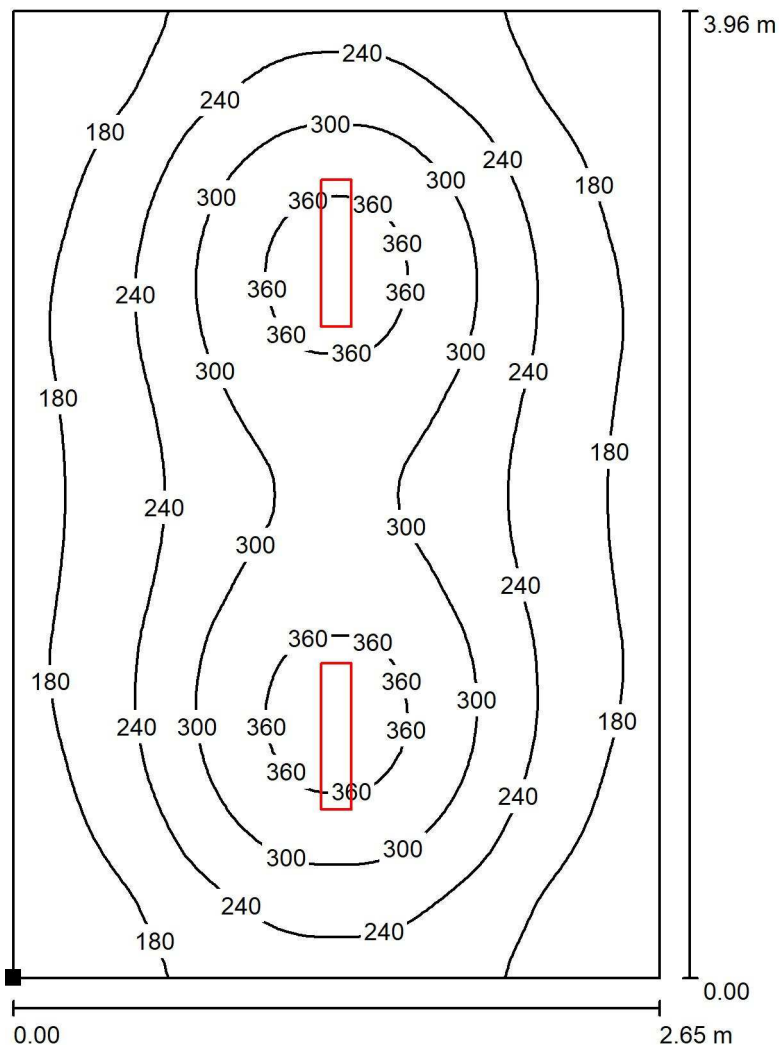

Wartości Lux, Skala 1 : 31

Położenie powierzchni w pomieszczeniu:
 Zaznaczony punkt:
 (24.601 m, 173.241 m, 0.850 m)

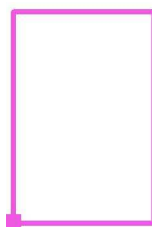

Siatka: 64 x 64 Punkty

E_m [lx]
245

E_{min} [lx]
130

E_{max} [lx]
387

E_{min} / E_m
0.529

E_{min} / E_{max}
0.336

Lena Lighting S.A.
www.lenalighting.pl
ul. Kórnicka 52
63-000 Środa Wielkopolska

Edytor Tomasz Kawiński
Telefon +48 784 981 459
faks
e-Mail t.kawinski@lenalighting.pl

14 KOMUNIKACJA / OGÓLNE / Płaszczyzna pracy / Izolinie (E)

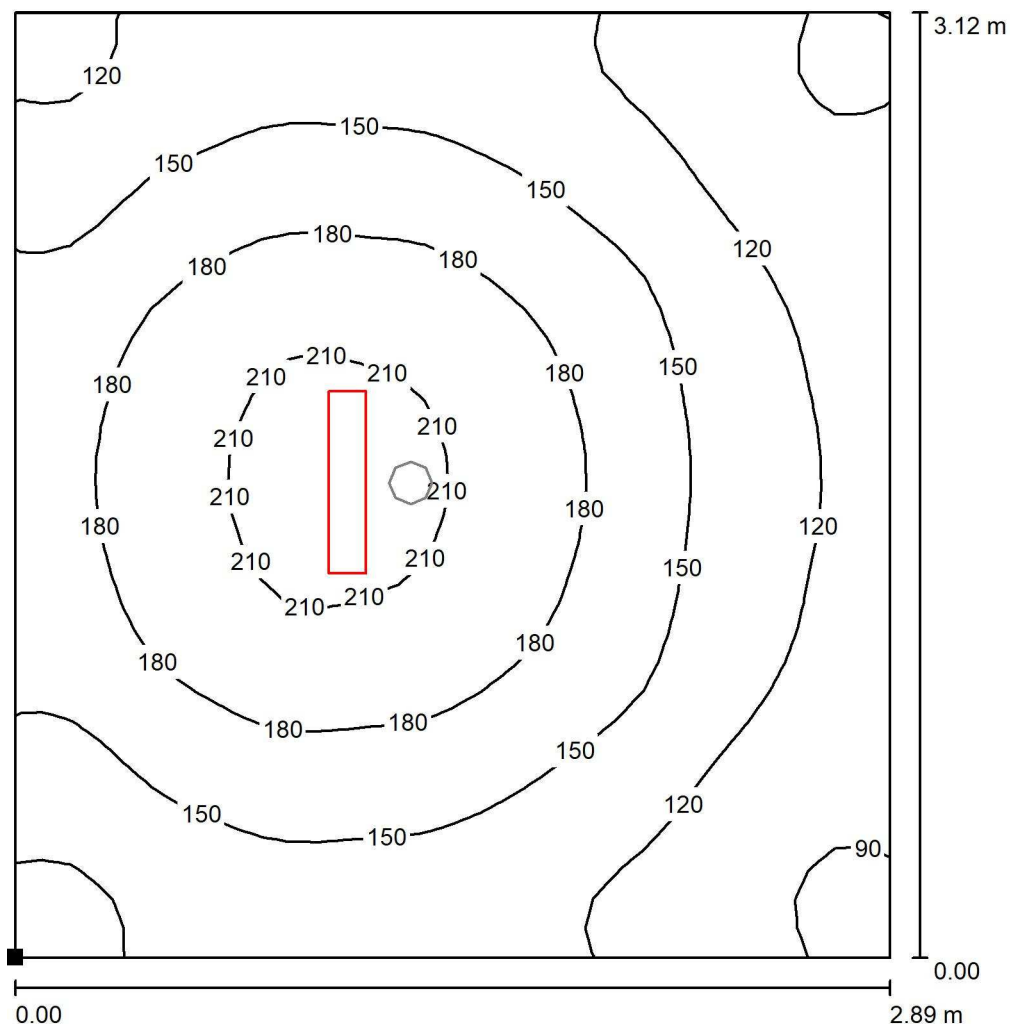

Wartości Lux, Skala 1 : 25

Położenie powierzchni w pomieszczeniu:
Zaznaczony punkt:
(18.661 m, 174.081 m, 0.000 m)

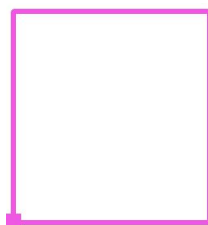

Siatka: 32 x 32 Punkty

E_m [lx]
152

E_{min} [lx]
82

E_{max} [lx]
223

E_{min} / E_m
0.538

E_{min} / E_{max}
0.365

Lena Lighting S.A.
www.lenalighting.pl
ul. Kórnicka 52
63-000 Środa Wielkopolska

Edytor Tomasz Kawiński
Telefon +48 784 981 459
faks
e-Mail t.kawinski@lenalighting.pl

14 KOMUNIKACJA / AW / Płaszczyzna pracy / Izolinie (E)

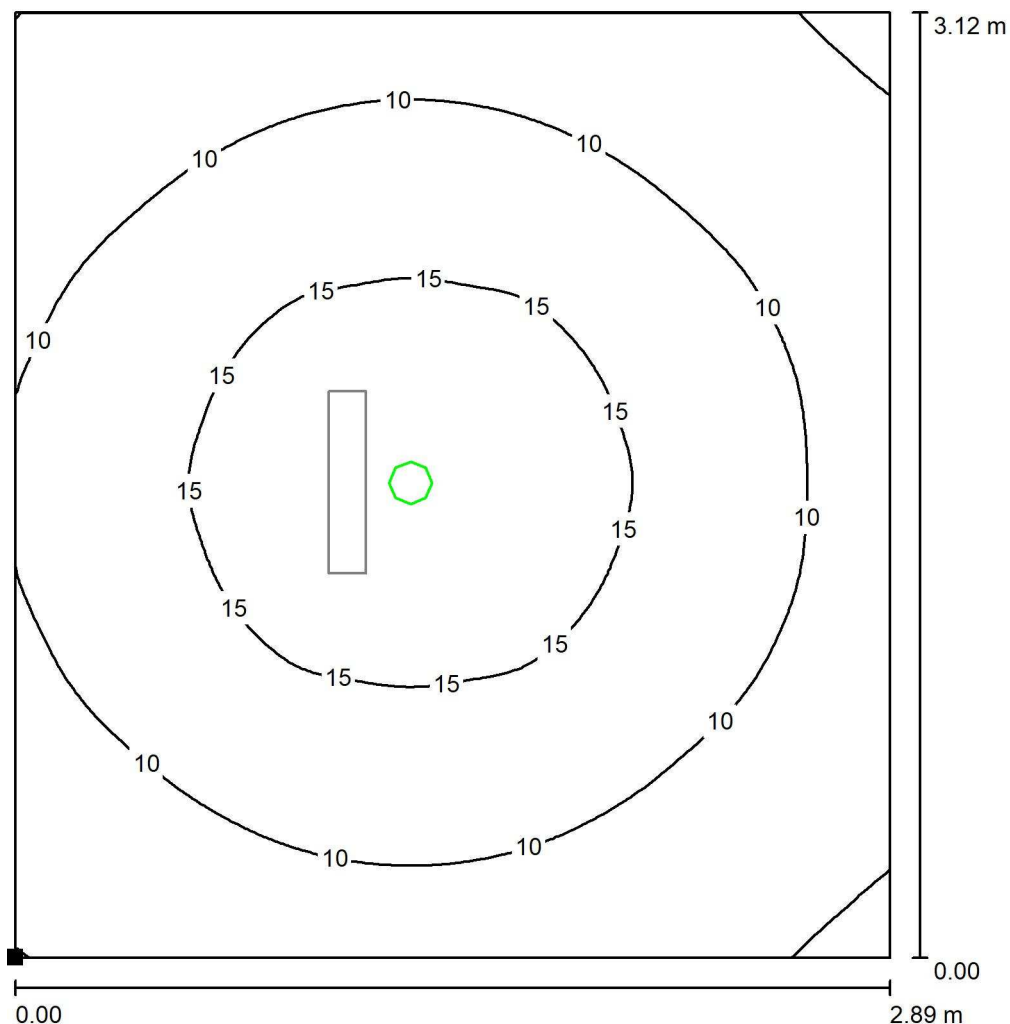

Wartości Lux, Skala 1 : 25

Położenie powierzchni w
pomieszczeniu:
Zaznaczony punkt:
(18.661 m, 174.081 m, 0.000 m)

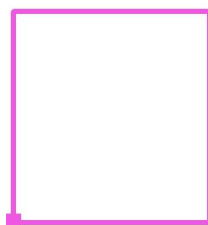

Siatka: 64 x 64 Punkty

E_m [lx]	E_{min} [lx]	E_{max} [lx]	E_{min} / E_m	E_{min} / E_{max}
11	4.07	19	0.365	0.219

Lena Lighting S.A.
www.lenalighting.pl
ul. Kórnicka 52
63-000 Środa Wielkopolska

Edytor Tomasz Kawiński
Telefon +48 784 981 459
faks
e-Mail t.kawinski@lenalighting.pl

15 MAGAZYN / Płaszczyzna pracy / Izolinie (E)

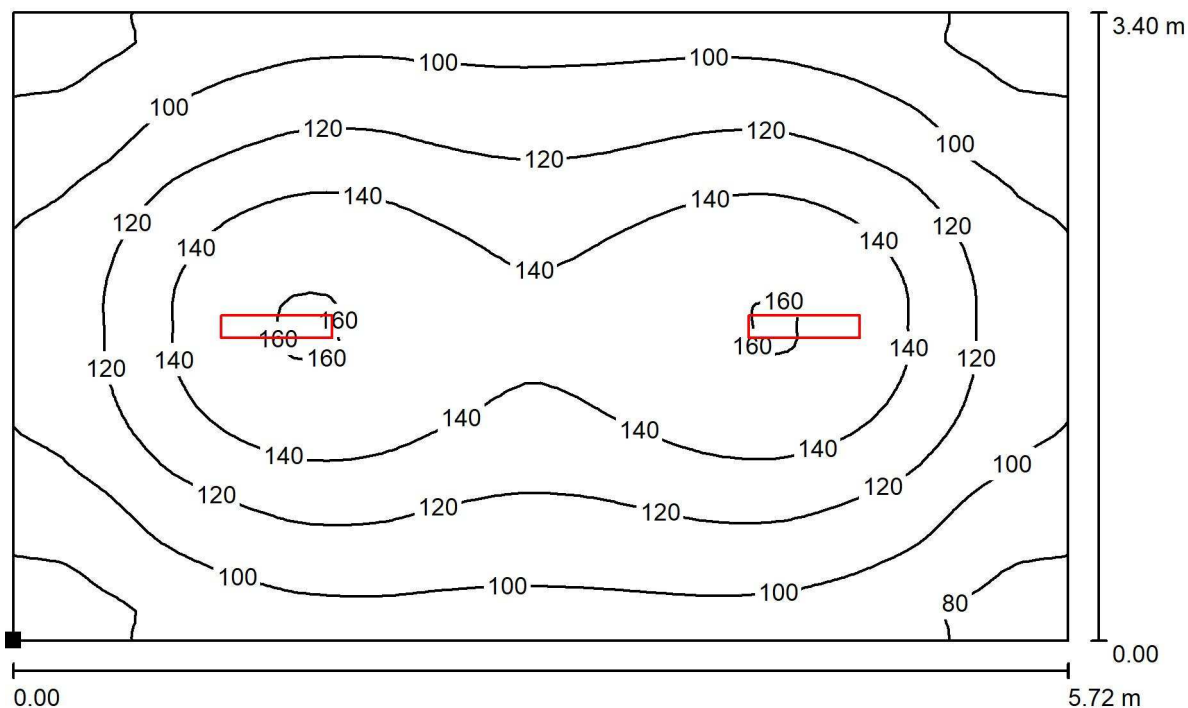

Wartości Lux, Skala 1 : 41

Położenie powierzchni w pomieszczeniu:
Zaznaczony punkt:
(3.761 m, 167.541 m, 0.000 m)



Siatka: 64 x 64 Punkty

E_m [lx]	E_{min} [lx]	E_{max} [lx]	E_{min} / E_m	E_{min} / E_{max}
118	68	162	0.575	0.419

Lena Lighting S.A.
www.lenalighting.pl
ul. Kórnicka 52
63-000 Środa Wielkopolska

Edytor Tomasz Kawiński
Telefon +48 784 981 459
faks
e-Mail t.kawinski@lenalighting.pl

16 MAGAZYN / Płaszczyzna pracy / Izolinie (E)

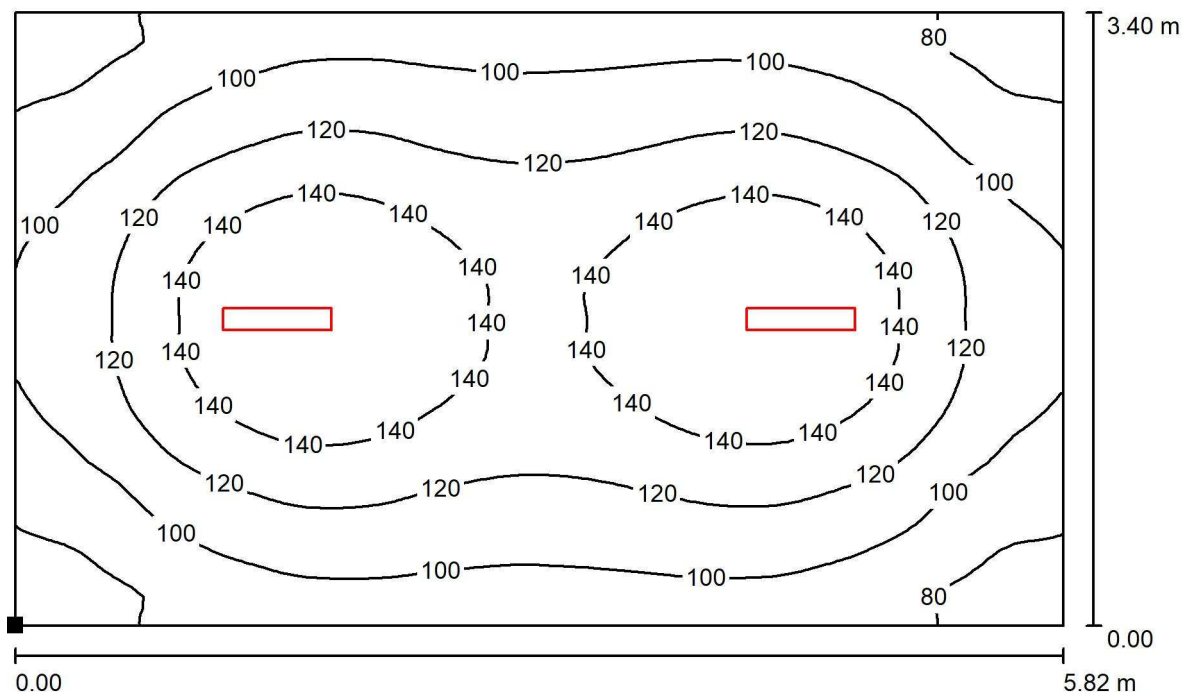

Wartości Lux, Skala 1 : 42

Położenie powierzchni w pomieszczeniu:
Zaznaczony punkt:
(9.601 m, 167.541 m, 0.000 m)



Siatka: 64 x 64 Punkty

E_m [lx]	E_{min} [lx]	E_{max} [lx]	E_{min} / E_m	E_{min} / E_{max}
116	66	160	0.573	0.415

Lena Lighting S.A.
www.lenalighting.pl
ul. Kórnicka 52
63-000 Środa Wielkopolska

Edytor Tomasz Kawiński
Telefon +48 784 981 459
faks
e-Mail t.kawinski@lenalighting.pl

17 MAGAZYN / Płaszczyzna pracy / Izolinie (E)

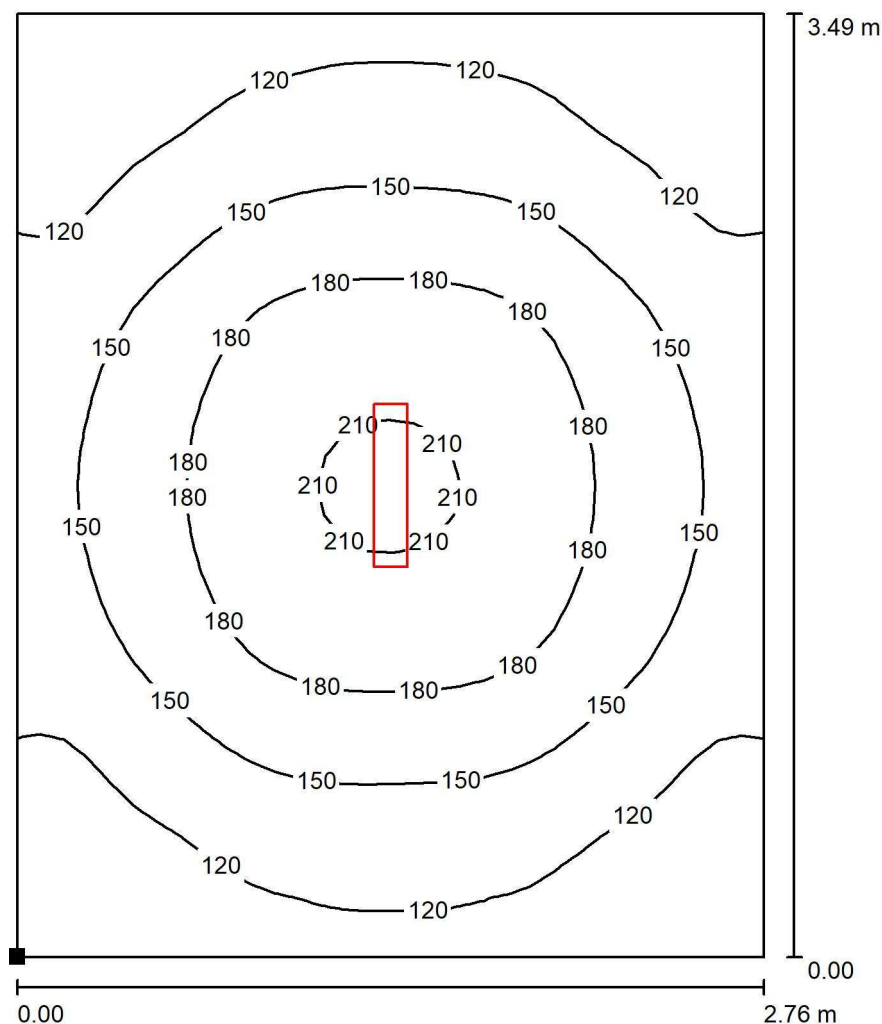

Wartości Lux, Skala 1 : 28

Położenie powierzchni w
pomieszczeniu:
Zaznaczony punkt:
(15.661 m, 167.451 m, 0.000 m)

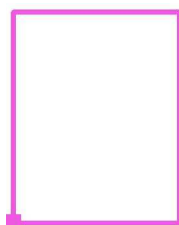

Siatka: 32 x 32 Punkty

E_m [lx]
147

E_{min} [lx]
87

E_{max} [lx]
215

E_{min} / E_m
0.589

E_{min} / E_{max}
0.403

Lena Lighting S.A.
www.lenalighting.pl
ul. Kórnicka 52
63-000 Środa Wielkopolska

Edytor Tomasz Kawiński
Telefon +48 784 981 459
faks
e-Mail t.kawinski@lenalighting.pl

18 MAGAZYN / Płaszczyzna pracy / Izolinie (E)

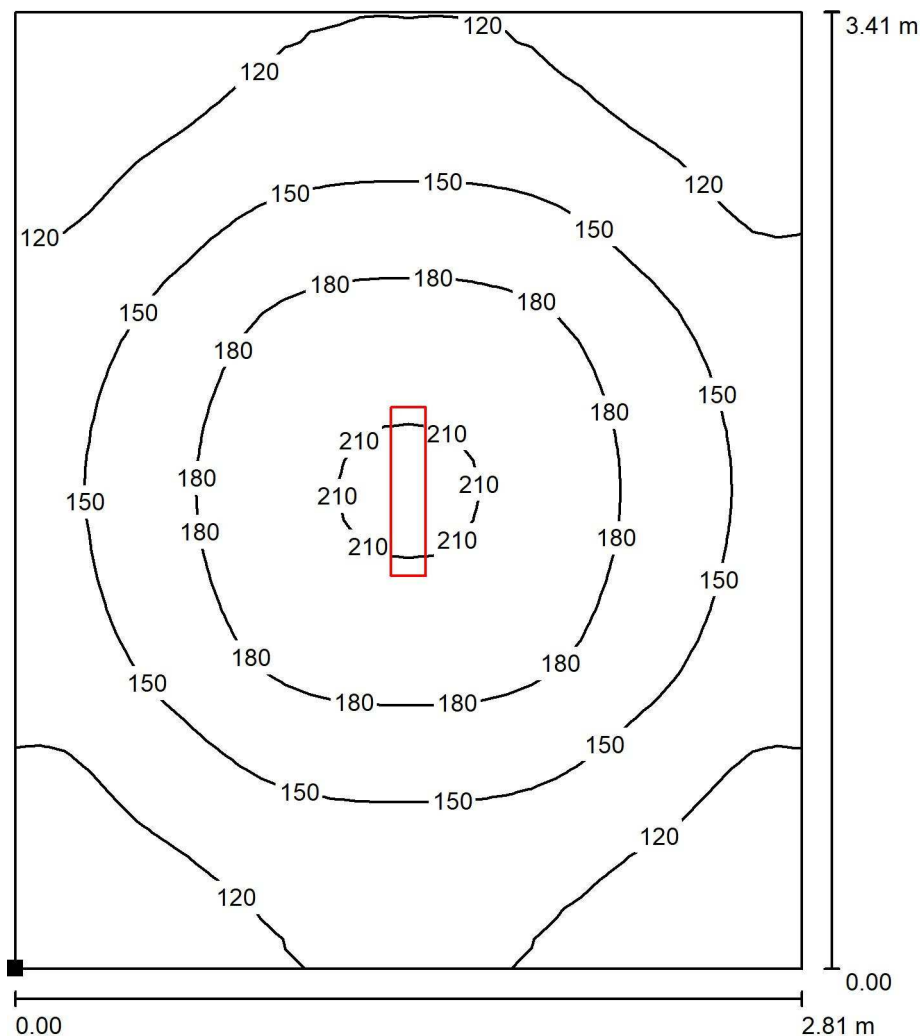

Wartości Lux, Skala 1 : 27

Położenie powierzchni w pomieszczeniu:
Zaznaczony punkt:
(18.664 m, 167.528 m, 0.000 m)



Siatka: 32 x 32 Punkty

E_m [lx]	E_{min} [lx]	E_{max} [lx]	E_{min} / E_m	E_{min} / E_{max}
148	88	215	0.594	0.410

Lena Lighting S.A.
www.lenalighting.pl
ul. Kórnicka 52
63-000 Środa Wielkopolska

Edytor Tomasz Kawiński
Telefon +48 784 981 459
faks
e-Mail t.kawinski@lenalighting.pl

19 POMIESZCZENIE SOCJALNE / Płaszczyzna pracy / Izolinie (E)

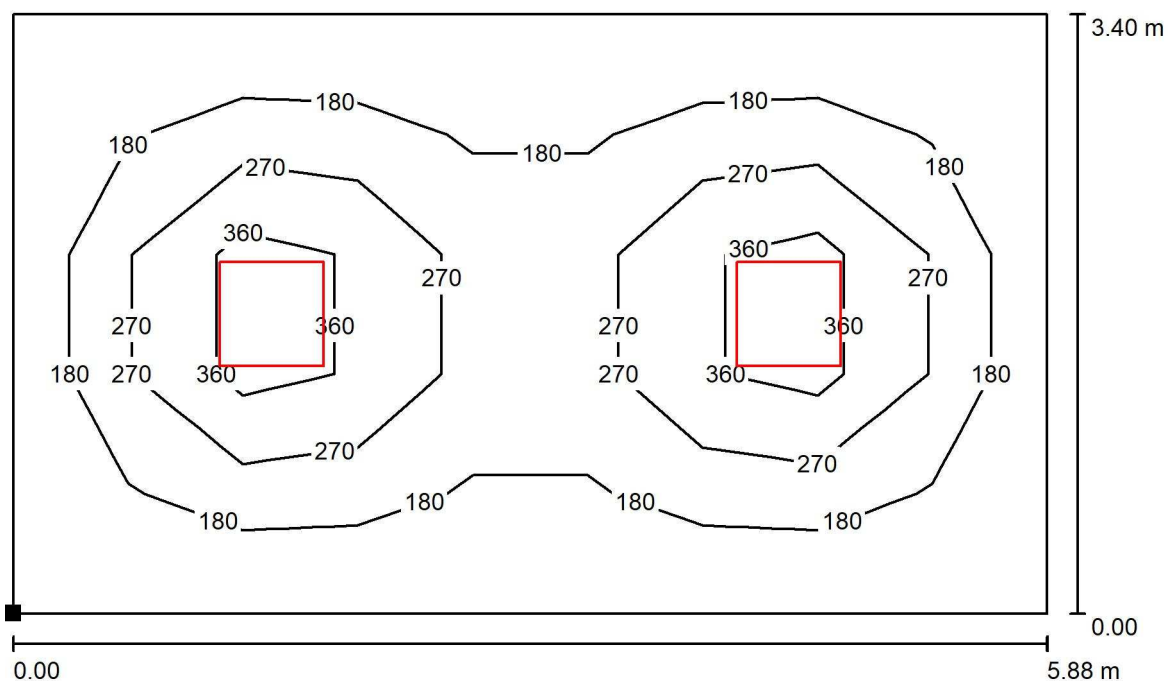

Wartości Lux, Skala 1 : 43

Położenie powierzchni w pomieszczeniu:
Zaznaczony punkt:
(21.601 m, 167.541 m, 0.850 m)



Siatka: 9 x 5 Punkty

E_m [lx]	E_{min} [lx]	E_{max} [lx]	E_{min} / E_m	E_{min} / E_{max}
224	101	516	0.448	0.195

Lena Lighting S.A.
www.lenalighting.pl
ul. Kórnicka 52
63-000 Środa Wielkopolska

Edytor Tomasz Kawiński
Telefon +48 784 981 459
faks
e-Mail t.kawinski@lenalighting.pl

20 POM. WĘZŁA CIEPŁEGO / Powierzchnie obliczeniowe (zestawienie wyników)

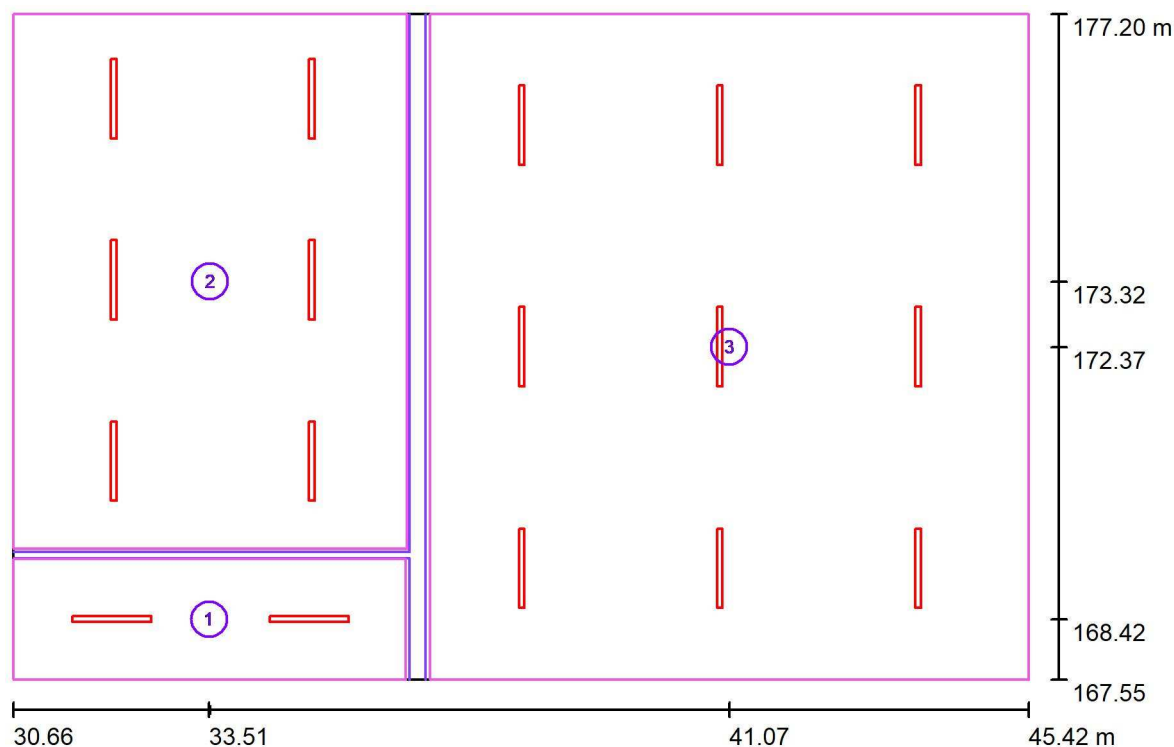

Skala 1 : 110

Lista powierzchni obliczeniowych

Nr.	Etykieta	Typ	Siatka	E_m [lx]	E_{min} [lx]	E_{max} [lx]	E_{min} / E_m	E_{min} / E_{max}
1	Powierzchnia obliczeniowa 1	pionowa	15 x 5	279	179	417	0.639	0.428
2	Powierzchnia obliczeniowa 2	pionowa	7 x 11	261	148	427	0.569	0.348
3	Powierzchnia obliczeniowa 3	pionowa	9 x 11	219	100	416	0.459	0.241

Podsumowanie wyników

Typ	Liczba	Średnia [lx]	Min. [lx]	Maks. [lx]	E_{min} / E_m	E_{min} / E_{max}
pionowa	3	237	100	427	0.42	0.24

Lena Lighting S.A.
www.lenalighting.pl
ul. Kórnicka 52
63-000 Środa Wielkopolska

Edytor Tomasz Kawiński
Telefon +48 784 981 459
faks
e-Mail t.kawinski@lenalighting.pl

20 POM. WĘZŁA CIEPŁEGO / Płaszczyzna pracy / Izolinie (E)

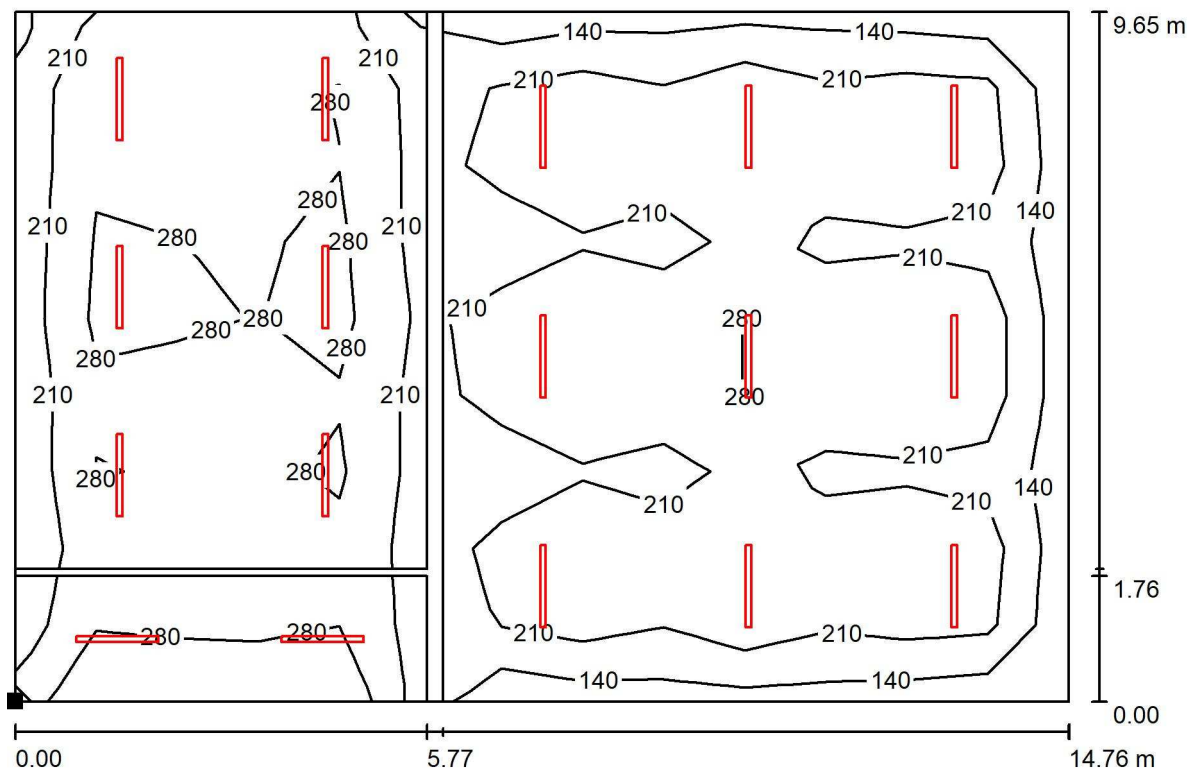

Wartości Lux, Skala 1 : 106

Położenie powierzchni w pomieszczeniu:
Zaznaczony punkt:
(30.661 m, 167.548 m, 0.850 m)



Siatka: 13 x 9 Punkty

E_m [lx]
233

E_{min} [lx]
104

E_{max} [lx]
425

E_{min} / E_m
0.446

E_{min} / E_{max}
0.244

Lena Lighting S.A.
www.lenalighting.pl
ul. Kórnicka 52
63-000 Środa Wielkopolska

Edytor Tomasz Kawiński
Telefon +48 784 981 459
faks
e-Mail t.kawinski@lenalighting.pl

21 GABINET LEAKRSKI, BADANIA EKG RR / Płaszczyzna pracy / Izolinie (E)

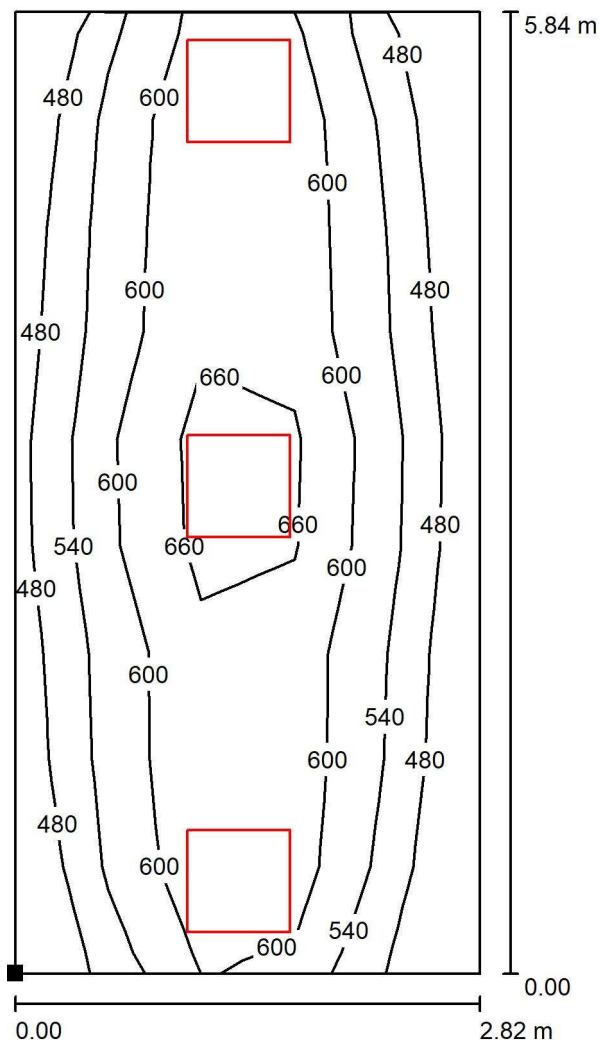

Wartości Lux, Skala 1 : 46

Położenie powierzchni w pomieszczeniu:
Zaznaczony punkt:
(8.472 m, 129.937 m, 0.850 m)



Siatka: 5 x 9 Punkty

E_m [lx]
575

E_{min} [lx]
427

E_{max} [lx]
714

E_{min} / E_m
0.741

E_{min} / E_{max}
0.598

Lena Lighting S.A.
www.lenalighting.pl
ul. Kórnicka 52
63-000 Środa Wielkopolska

Edytor Tomasz Kawiński
Telefon +48 784 981 459
faks
e-Mail t.kawinski@lenalighting.pl

22 GABINET LEKARSKI / Płaszczyzna pracy / Izolinie (E)

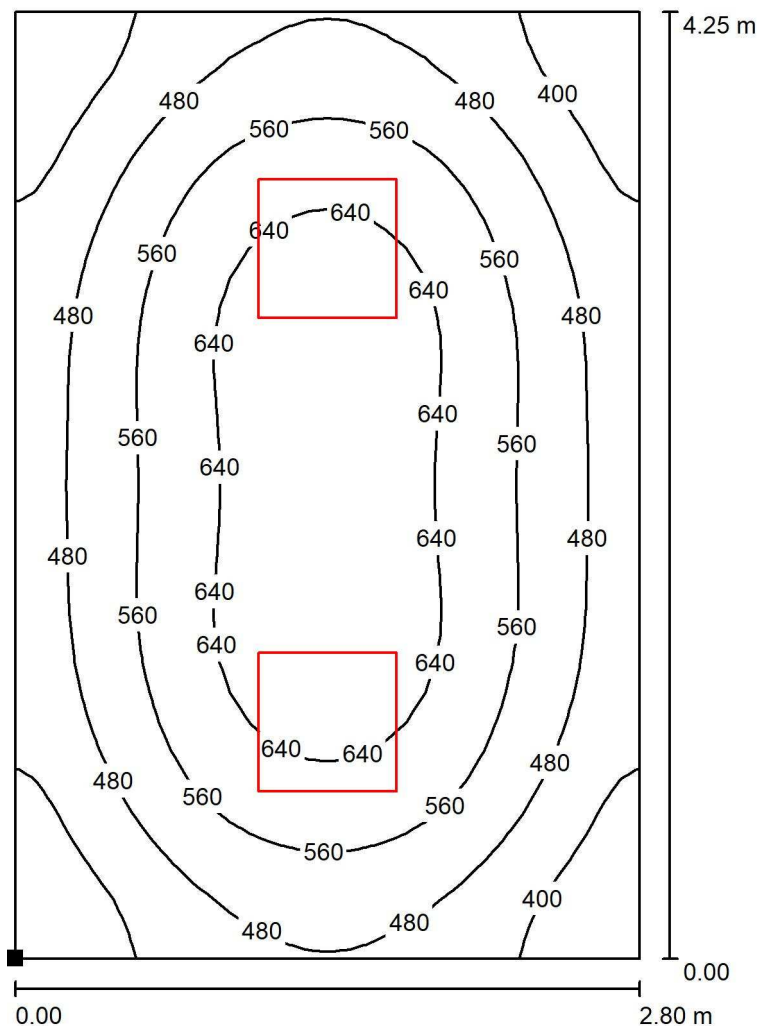

Wartości Lux, Skala 1 : 34

Położenie powierzchni w pomieszczeniu:
Zaznaczony punkt:
(8.472 m, 135.927 m, 0.850 m)

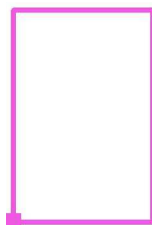

Siatka: 32 x 32 Punkty

E_m [lx]
532

E_{min} [lx]
320

E_{max} [lx]
690

E_{min} / E_m
0.602

E_{min} / E_{max}
0.464

Lena Lighting S.A.
www.lenalighting.pl
ul. Kórnicka 52
63-000 Środa Wielkopolska

Edytor Tomasz Kawiński
Telefon +48 784 981 459
faks
e-Mail t.kawinski@lenalighting.pl

23 GABINET LEKARSKI / Płaszczyzna pracy / Izolinie (E)

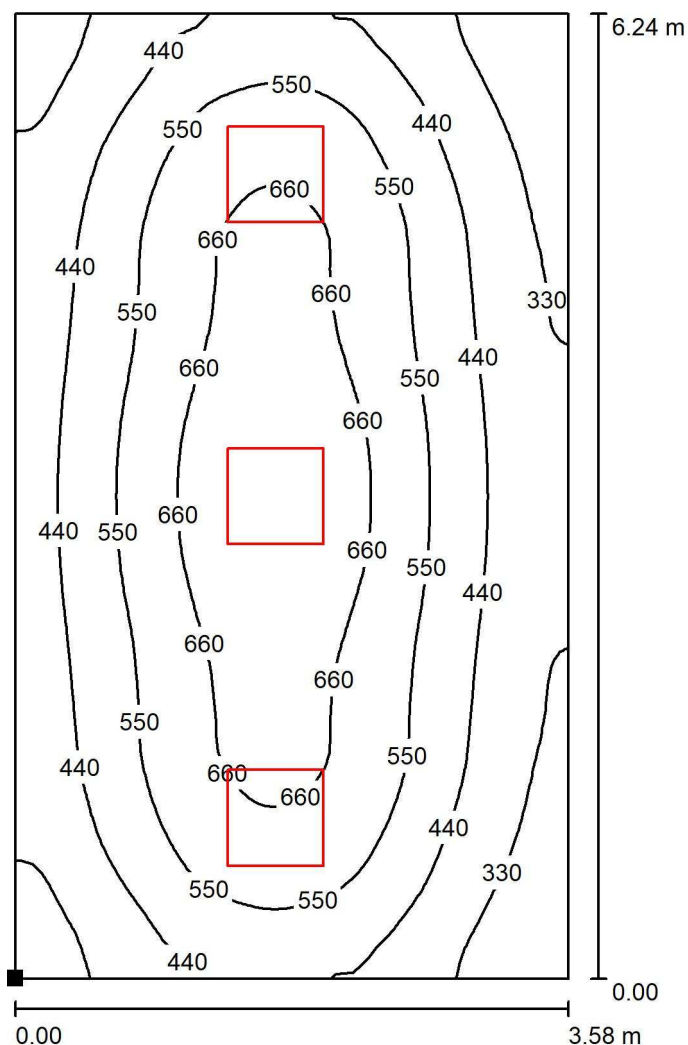

Wartości Lux, Skala 1 : 49

Położenie powierzchni w pomieszczeniu:
Zaznaczony punkt:
(7.752 m, 140.337 m, 0.850 m)

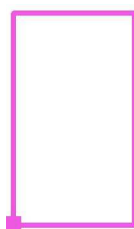

Siatka: 64 x 64 Punkty

E_m [lx]
507

E_{min} [lx]
238

E_{max} [lx]
740

E_{min} / E_m
0.469

E_{min} / E_{max}
0.321

Lena Lighting S.A.
www.lenalighting.pl
ul. Kórnicka 52
63-000 Środa Wielkopolska

Edytor Tomasz Kawiński
Telefon +48 784 981 459
faks
e-Mail t.kawinski@lenalighting.pl

24 PORADNIA MDEYCYNY PRACY / Płaszczyzna pracy / Izolinie (E)

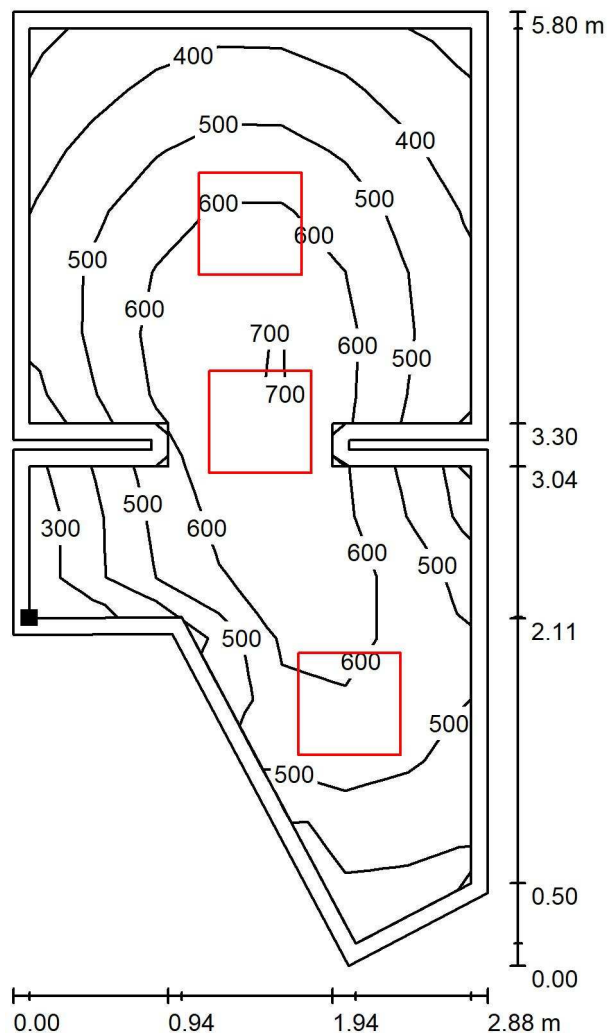

Wartości Lux, Skala 1 : 46

Położenie powierzchni w pomieszczeniu:
Płaszczyzna pracy z 0.100 m
Margines
Zaznaczony punkt:
(11.512 m, 142.897 m, 0.850 m)

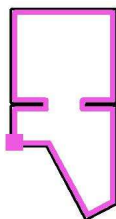

Siatka: 15 x 7 Punkty

E_m [lx]
518

E_{min} [lx]
239

E_{max} [lx]
716

E_{min} / E_m
0.461

E_{min} / E_{max}
0.333

Lena Lighting S.A.
www.lenalighting.pl
ul. Kórnicka 52
63-000 Środa Wielkopolska

Edytor Tomasz Kawiński
Telefon +48 784 981 459
faks
e-Mail t.kawinski@lenalighting.pl

25 GABINET LEKARSKI / Płaszczyzna pracy / Izolinie (E)

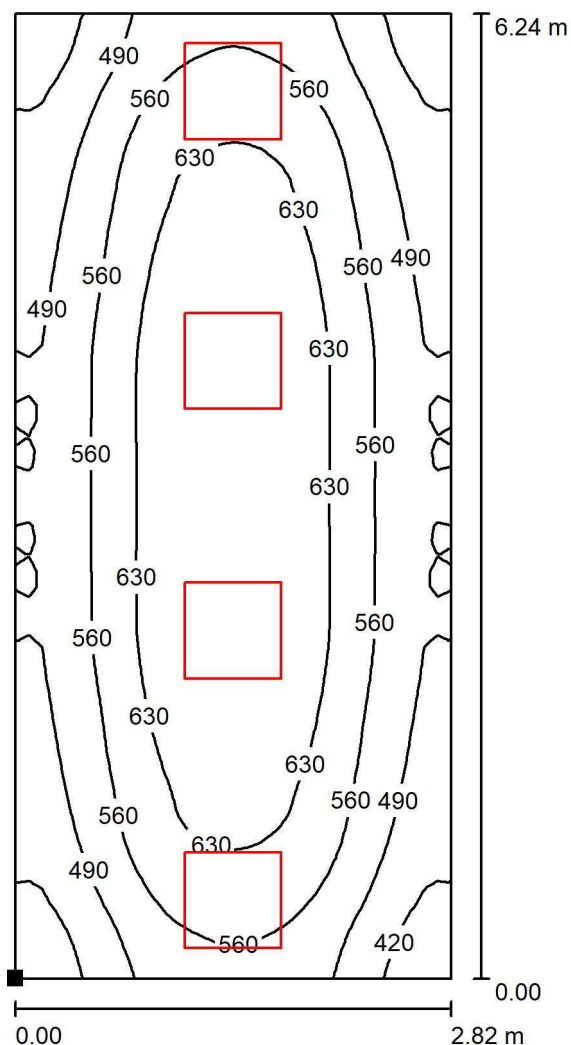

Wartości Lux, Skala 1 : 49

Położenie powierzchni w
pomieszczeniu:
Zaznaczony punkt:
(14.472 m, 140.337 m, 0.850 m)



Siatka: 32 x 64 Punkty

E_m [lx]
563

E_{min} [lx]
378

E_{max} [lx]
690

E_{min} / E_m
0.672

E_{min} / E_{max}
0.549

Lena Lighting S.A.
www.lenalighting.pl
ul. Kórnicka 52
63-000 Środa Wielkopolska

Edytor Tomasz Kawiński
Telefon +48 784 981 459
faks
e-Mail t.kawinski@lenalighting.pl

26 WC / Płaszczyzna pracy / Izolinie (E)

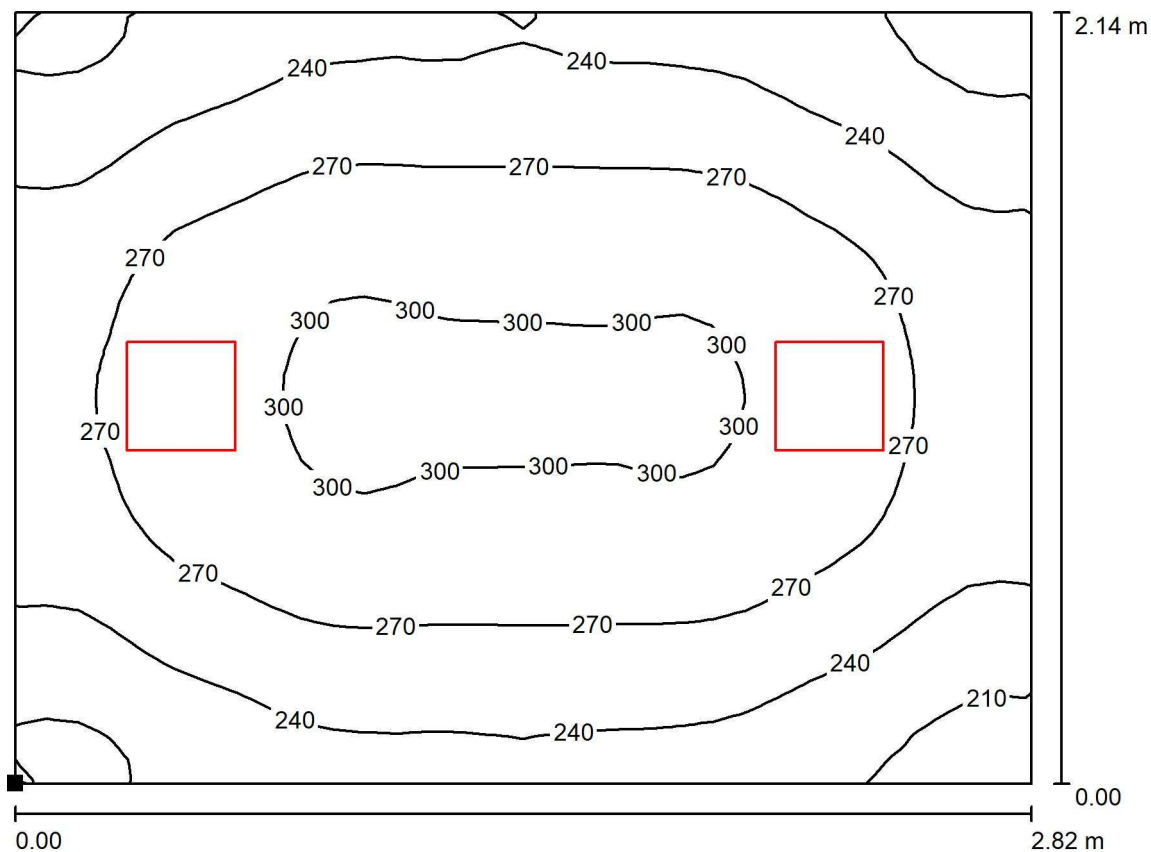

Wartości Lux, Skala 1 : 21

Położenie powierzchni w pomieszczeniu:
Zaznaczony punkt:
(14.412 m, 138.047 m, 0.850 m)



Siatka: 32 x 32 Punkty

E_m [lx]
262

E_{min} [lx]
192

E_{max} [lx]
306

E_{min} / E_m
0.734

E_{min} / E_{max}
0.627

Lena Lighting S.A.
www.lenalighting.pl
ul. Kórnicka 52
63-000 Środa Wielkopolska

Edytor Tomasz Kawiński
Telefon +48 784 981 459
faks
e-Mail t.kawinski@lenalighting.pl

27 WC / Powierzchnie obliczeniowe (zestawienie wyników)

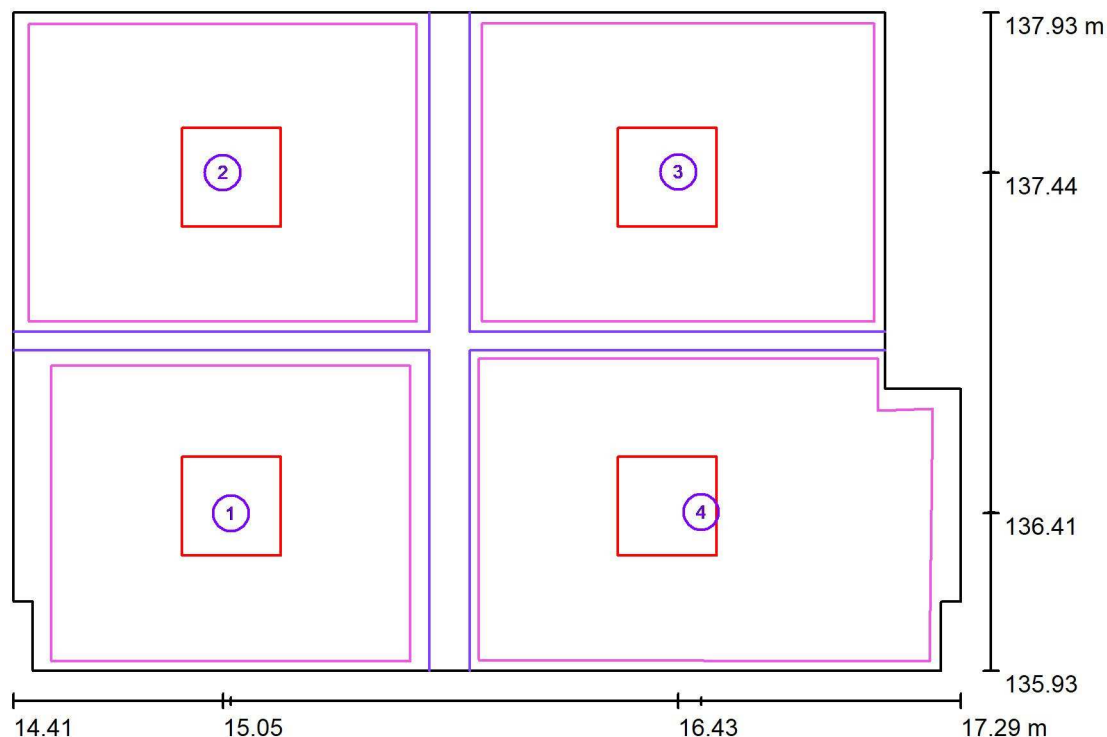

Skala 1 : 23

Lista powierzchni obliczeniowych

Nr.	Etykieta	Typ	Siatka	E_m [lx]	E_{min} [lx]	E_{max} [lx]	E_{min} / E_m	E_{min} / E_{max}
1	Powierzchnia obliczeniowa 1	pionowa	8 x 8	242	222	257	0.915	0.862
2	Powierzchnia obliczeniowa 2	pionowa	8 x 8	242	222	258	0.918	0.859
3	Powierzchnia obliczeniowa 3	pionowa	8 x 8	242	221	259	0.913	0.852
4	Powierzchnia obliczeniowa 4	pionowa	16 x 16	230	199	250	0.863	0.794

Podsumowanie wyników

Typ	Liczba	Średnia [lx]	Min. [lx]	Maks. [lx]	E_{min} / E_m	E_{min} / E_{max}
pionowa	4	239	199	259	0.83	0.77

Lena Lighting S.A.
www.lenalighting.pl
ul. Kórnicka 52
63-000 Środa Wielkopolska

Edytor Tomasz Kawiński
Telefon +48 784 981 459
faks
e-Mail t.kawinski@lenalighting.pl

27 WC / Płaszczyzna pracy / Izolinie (E)

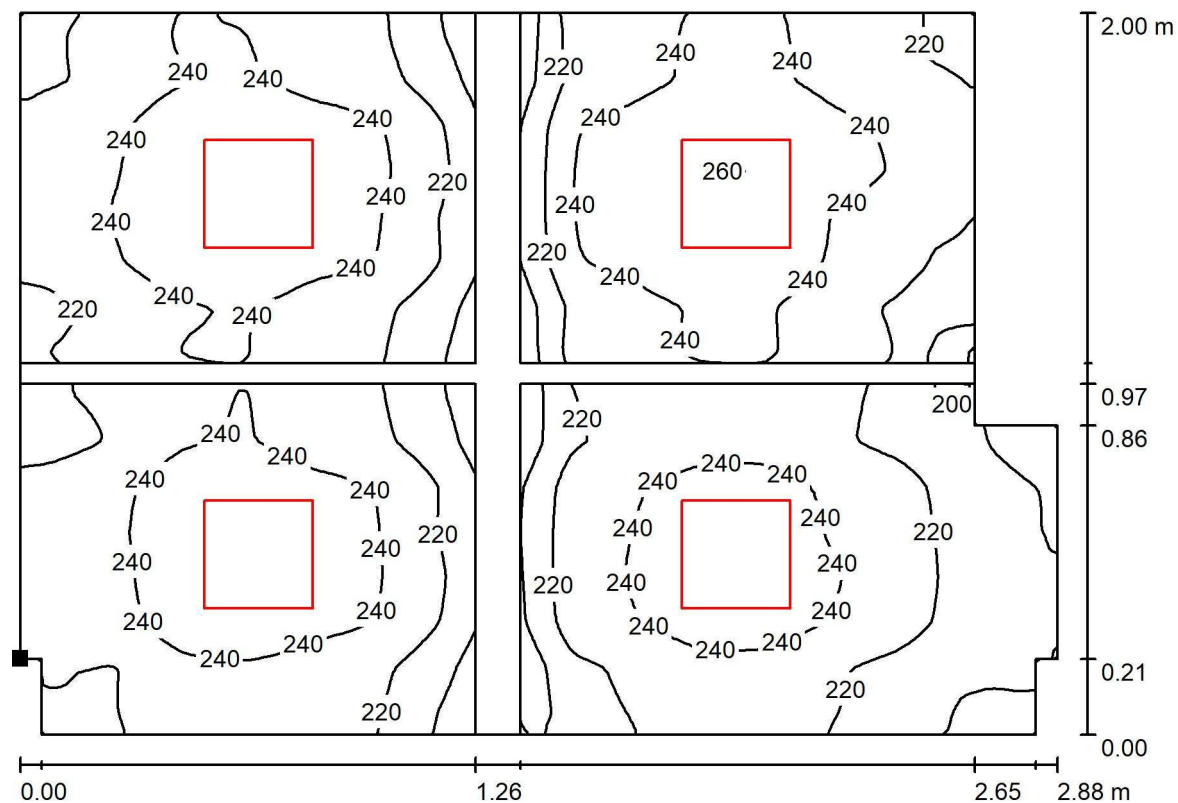

Wartości Lux, Skala 1 : 21

Położenie powierzchni w pomieszczeniu:
Zaznaczony punkt:
(14.412 m, 136.137 m, 0.850 m)



Siatka: 128 x 128 Punkty

E_m [lx]
231

E_{min} [lx]
174

E_{max} [lx]
260

E_{min} / E_m
0.751

E_{min} / E_{max}
0.668

Lena Lighting S.A.
www.lenalighting.pl
ul. Kórnicka 52
63-000 Środa Wielkopolska

Edytor Tomasz Kawiński
Telefon +48 784 981 459
faks
e-Mail t.kawinski@lenalighting.pl

28 GABINET LEKARSKI / Płaszczyzna pracy / Izolinie (E)

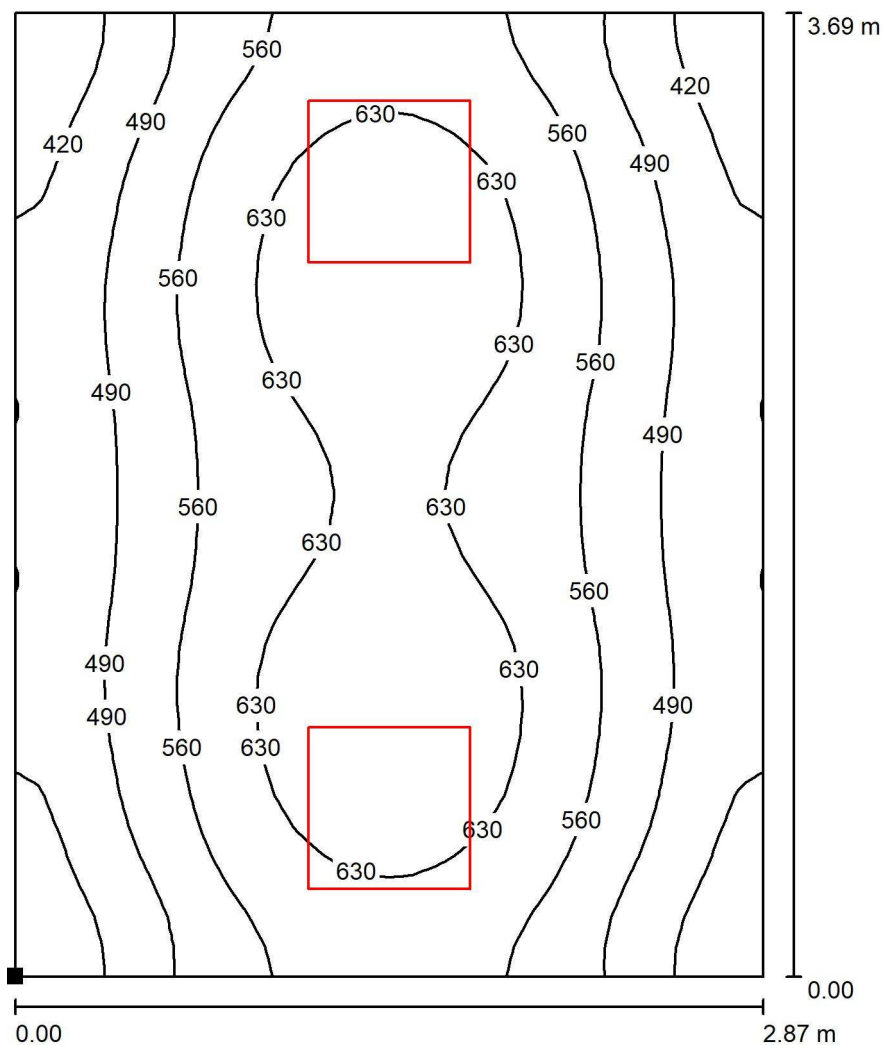

Wartości Lux, Skala 1 : 29

Położenie powierzchni w pomieszczeniu:
Zaznaczony punkt:
(14.426 m, 129.937 m, 0.850 m)

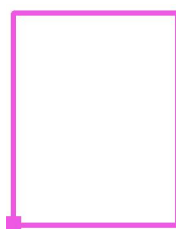

Siatka: 32 x 32 Punkty

E_m [lx]
547

E_{min} [lx]
366

E_{max} [lx]
676

E_{min} / E_m
0.668

E_{min} / E_{max}
0.541

Lena Lighting S.A.
www.lenalighting.pl
ul. Kórnicka 52
63-000 Środa Wielkopolska

Edytor Tomasz Kawiński
Telefon +48 784 981 459
faks
e-Mail t.kawinski@lenalighting.pl

29 OPTYK / Płaszczyzna pracy / Izolinie (E)

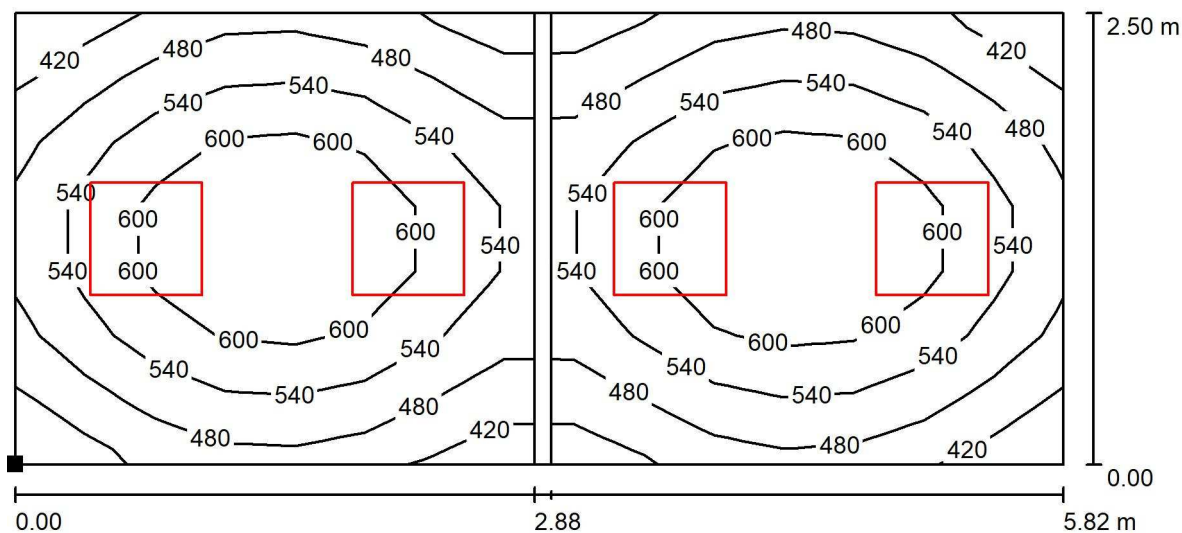

Wartości Lux, Skala 1 : 42

Położenie powierzchni w pomieszczeniu:
Zaznaczony punkt:
(17.412 m, 144.081 m, 0.850 m)



Siatka: 15 x 7 Punkty

E_m [lx]
549

E_{min} [lx]
406

E_{max} [lx]
671

E_{min} / E_m
0.740

E_{min} / E_{max}
0.606

Lena Lighting S.A.
www.lenalighting.pl
ul. Kórnicka 52
63-000 Środa Wielkopolska

Edytor Tomasz Kawiński
Telefon +48 784 981 459
faks
e-Mail t.kawinski@lenalighting.pl

30 KOMUNIKACJA / OGÓLNE / Powierzchnie obliczeniowe (zestawienie wyników)

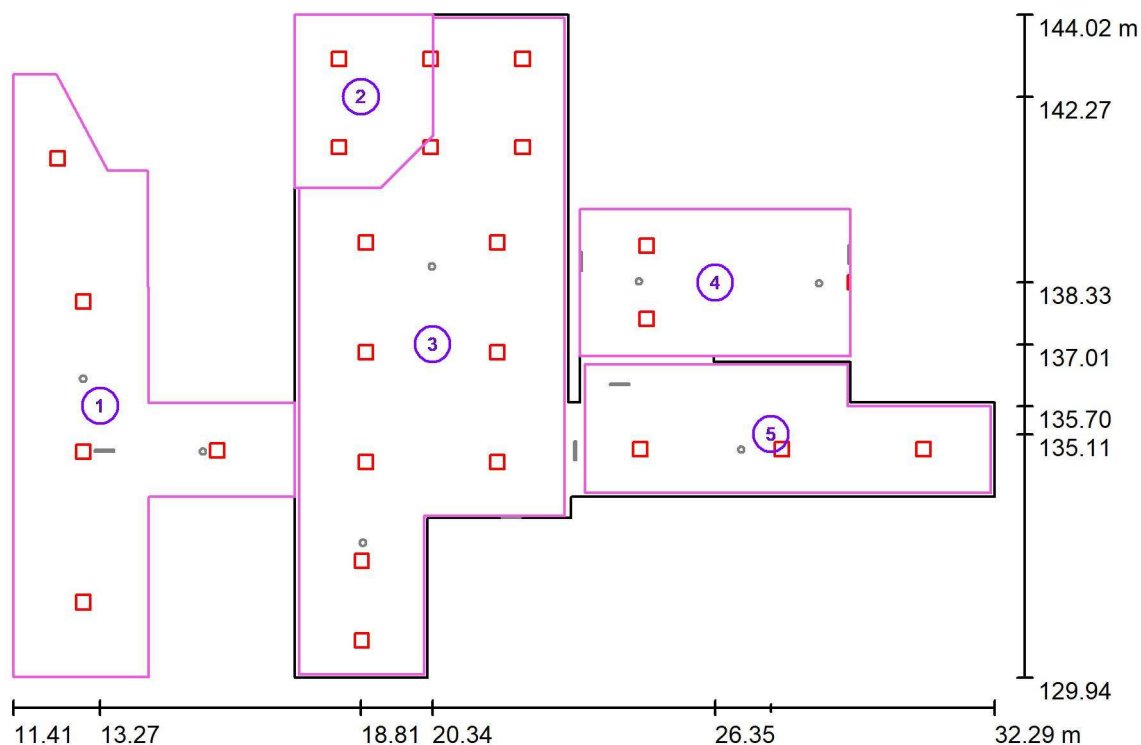

Skala 1 : 161

Lista powierzchni obliczeniowych

Nr.	Etykieta	Typ	Siatka	E_m [lx]	E_{min} [lx]	E_{max} [lx]	E_{min} / E_m	E_{min} / E_{max}
1	KOMUNIKACJA 1	pionowa	128 x 128	134	63	214	0.466	0.293
2	RECEPCJA	pionowa	32 x 32	367	228	441	0.621	0.517
3	HOL	pionowa	128 x 128	258	127	363	0.492	0.350
4	KOMUNIKACJA	pionowa	32 x 16	149	61	216	0.411	0.282
5	KOMUNIKACJA	pionowa	32 x 16	156	84	215	0.542	0.394

Podsumowanie wyników

Typ	Liczba	Średnia [lx]	Min. [lx]	Maks. [lx]	E_{min} / E_m	E_{min} / E_{max}
pionowa	5	204	61	441	0.30	0.14

Lena Lighting S.A.
www.lenalighting.pl
ul. Kórnicka 52
63-000 Środa Wielkopolska

Edytor Tomasz Kawiński
Telefon +48 784 981 459
faks
e-Mail t.kawinski@lenalighting.pl

30 KOMUNIKACJA / OGÓLNE / Płaszczyzna pracy / Izolinie (E)

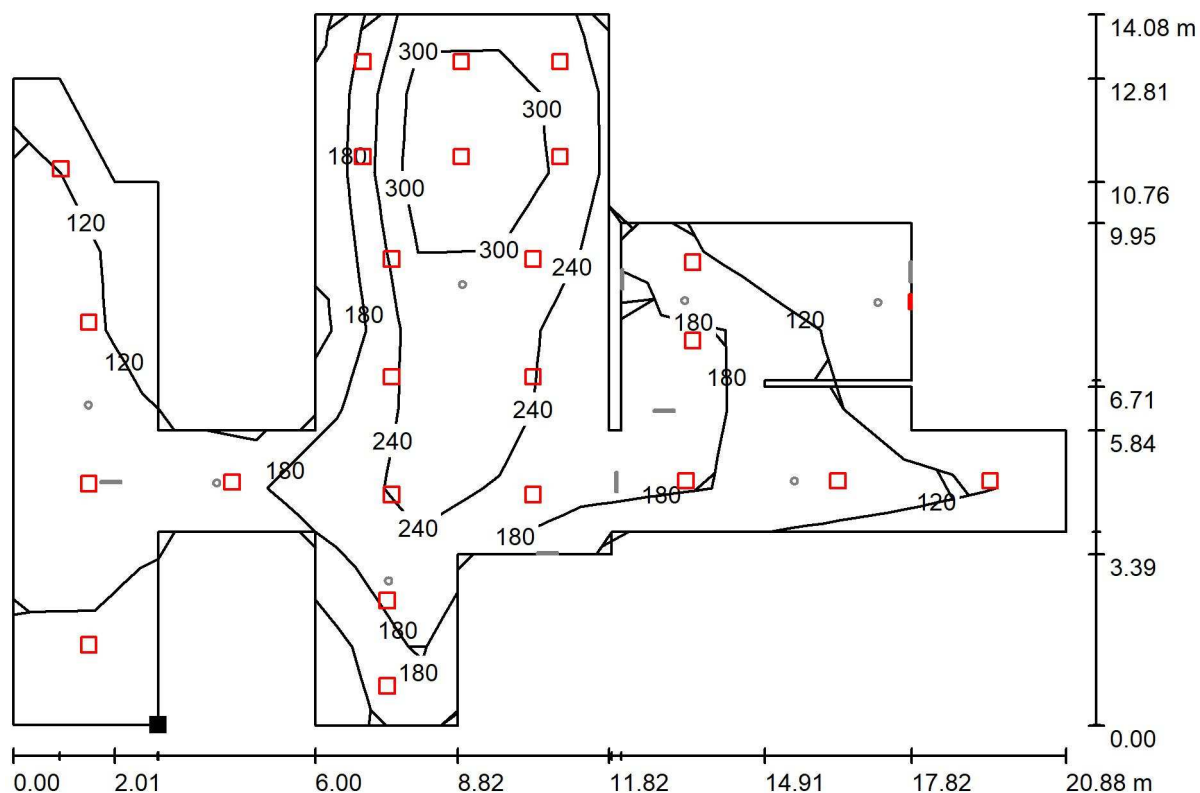

Wartości Lux, Skala 1 : 150

Położenie powierzchni w pomieszczeniu:
Zaznaczony punkt:
(14.292 m, 129.946 m, 0.000 m)

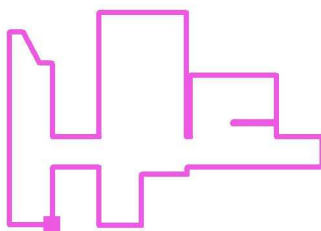

Siatka: 9 x 13 Punkty

E_m [lx]
198

E_{min} [lx]
91

E_{max} [lx]
367

E_{min} / E_m
0.460

E_{min} / E_{max}
0.248

Lena Lighting S.A.
www.lenalighting.pl
ul. Kórnicka 52
63-000 Środa Wielkopolska

Edytor Tomasz Kawiński
Telefon +48 784 981 459
faks
e-Mail t.kawinski@lenalighting.pl

30 KOMUNIKACJA / AW / Powierzchnie obliczeniowe (zestawienie wyników)

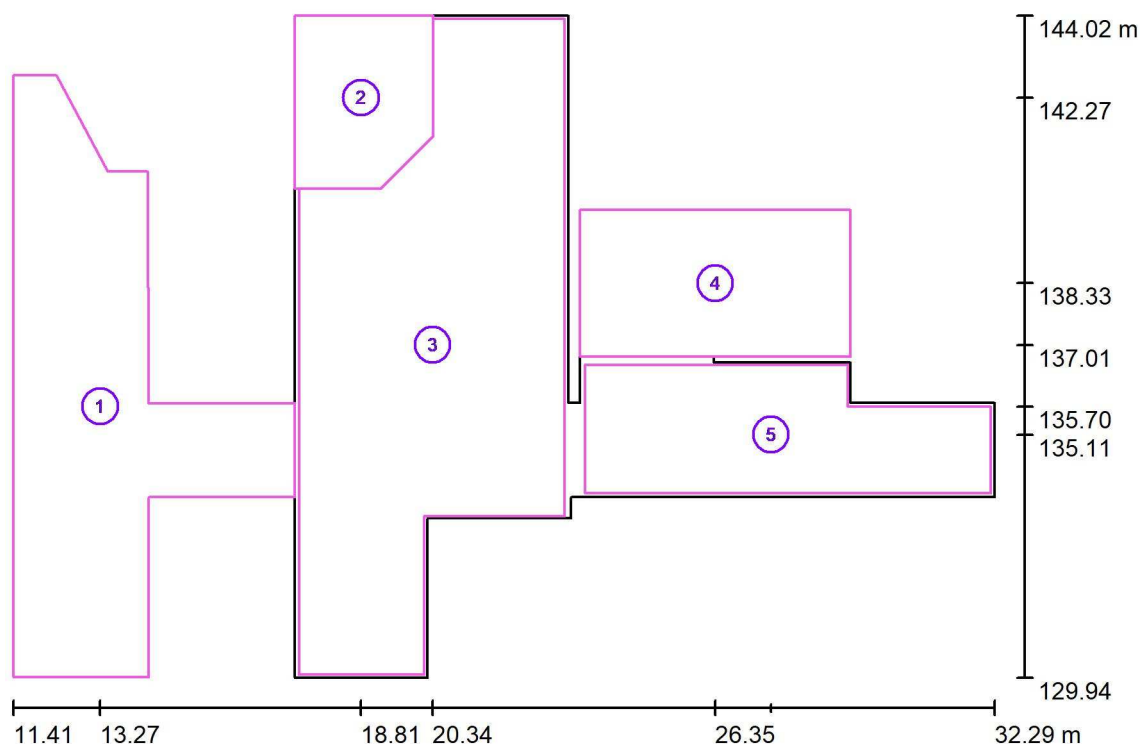

Skala 1 : 161

Lista powierzchni obliczeniowych

Nr.	Etykieta	Typ	Siatka	E_m [lx]	E_{min} [lx]	E_{max} [lx]	E_{min} / E_m	E_{min} / E_{max}
1	KOMUNIKACJA 1	pionowa	128 x 128	3.86	0.12	10	0.030	0.011
2	RECEPCJA	pionowa	64 x 64	2.46	0.60	4.19	0.246	0.144
3	HOL	pionowa	128 x 128	4.07	0.71	13	0.175	0.055
4	KOMUNIKACJA	pionowa	128 x 64	8.85	5.19	11	0.586	0.466
5	KOMUNIKACJA	pionowa	128 x 64	4.49	0.01	11	0.003	0.001

Podsumowanie wyników

Typ	Liczba	Średnia [lx]	Min. [lx]	Maks. [lx]	E_{min} / E_m	E_{min} / E_{max}
pionowa	5	4.54	0.01	13	0.00	0.00

Lena Lighting S.A.
www.lenalighting.pl
ul. Kórnicka 52
63-000 Środa Wielkopolska

Edytor Tomasz Kawiński
Telefon +48 784 981 459
faks
e-Mail t.kawinski@lenalighting.pl

30 KOMUNIKACJA / AW / Drogi ewakuacyjne (zestawienie wyników)

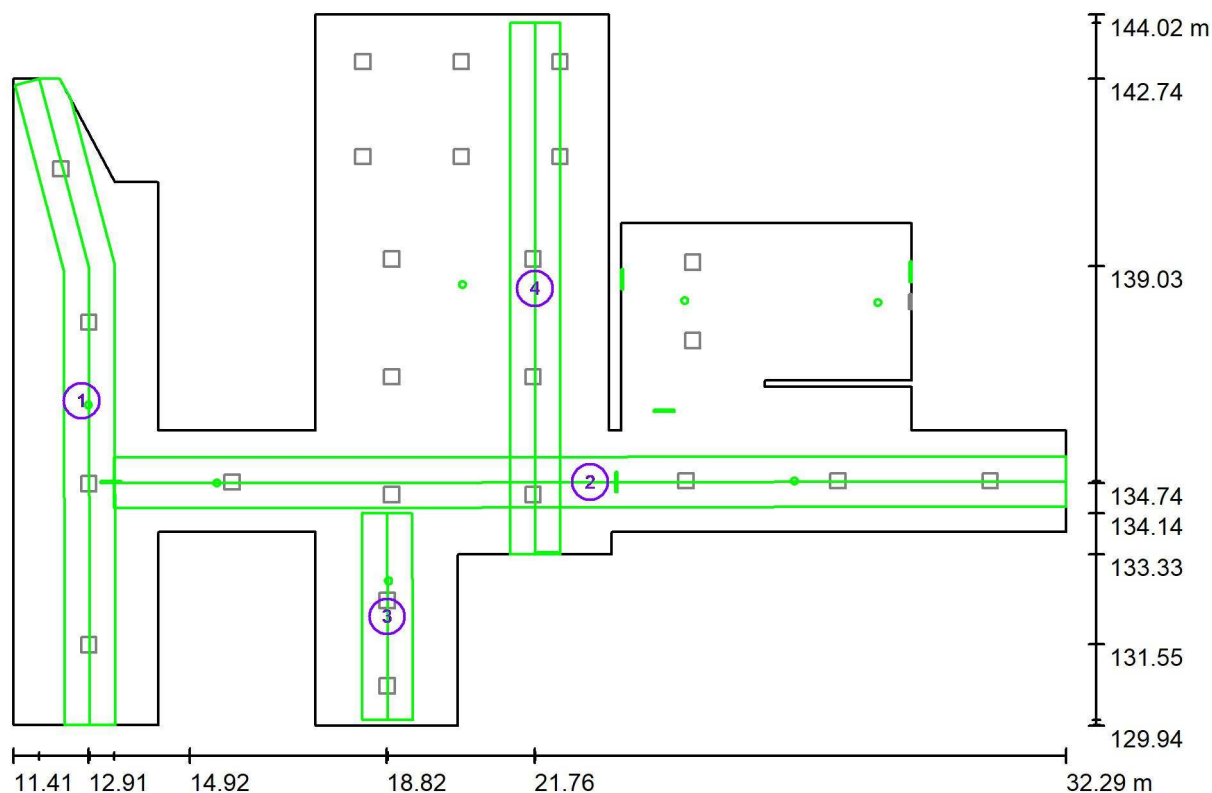

Skala 1 : 150

Lista dróg ewakuacyjnych (ratunkowych)

Nr.	Etykieta	Siatka	E_{min} [lx]	E_{min} / E_{max}	E_{min} [lx] (Linia środkowa)	E_{min} / E_{max} (Linia środkowa)
1	Droga ewakuacyjna 1	29 x 5	1.26	0.124	2.02	0.20 (1 : 5.08)
2	Droga ewakuacyjna 2	128 x 32	2.16	0.167	3.17	0.25 (1 : 4.03)
3	Droga ewakuacyjna 3	128 x 32	2.74	0.265	3.02	0.30 (1 : 3.33)
4	Droga ewakuacyjna 4	128 x 32	1.02	0.102	1.03	0.11 (1 : 8.82)

Podsumowanie wyników:

E_{min} : 1.02 lx, E_{min} / E_{max} : 0.08, E_{min} (Linia środkowa): 1.03 lx, E_{min} / E_{max} (Linia środkowa): 0.08 (1 : 12)

Lena Lighting S.A.
www.lenalighting.pl
ul. Kórnicka 52
63-000 Środa Wielkopolska

Edytor Tomasz Kawiński
Telefon +48 784 981 459
faks
e-Mail t.kawinski@lenalighting.pl

30 KOMUNIKACJA / AW / Płaszczyzna pracy / Izolinie (E)

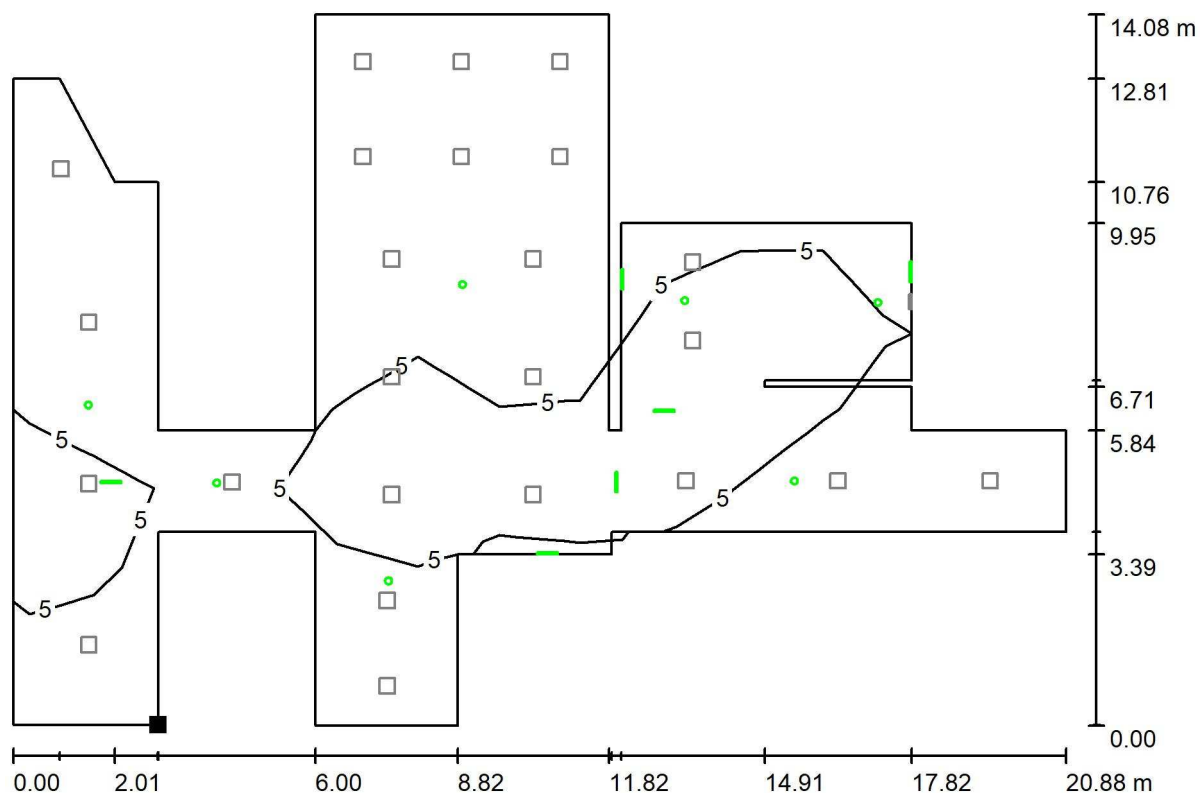

Wartości Lux, Skala 1 : 150

Położenie powierzchni w pomieszczeniu:
Zaznaczony punkt:
(14.292 m, 129.946 m, 0.000 m)

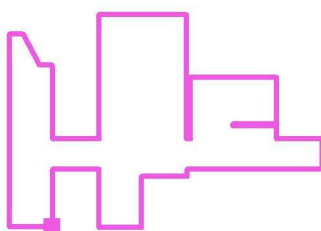

Siatka: 9 x 13 Punkty

E_m [lx]
4.64

E_{min} [lx]
0.93

E_{max} [lx]
12

E_{min} / E_m
0.201

E_{min} / E_{max}
0.080

Lena Lighting S.A.
 www.lenalighting.pl
 ul. Kórnicka 52
 63-000 Środa Wielkopolska

Edytor Tomasz Kawiński
 Telefon +48 784 981 459
 faks
 e-Mail t.kawinski@lenalighting.pl

31 WIATROŁAP / Płaszczyzna pracy / Izolinie (E)

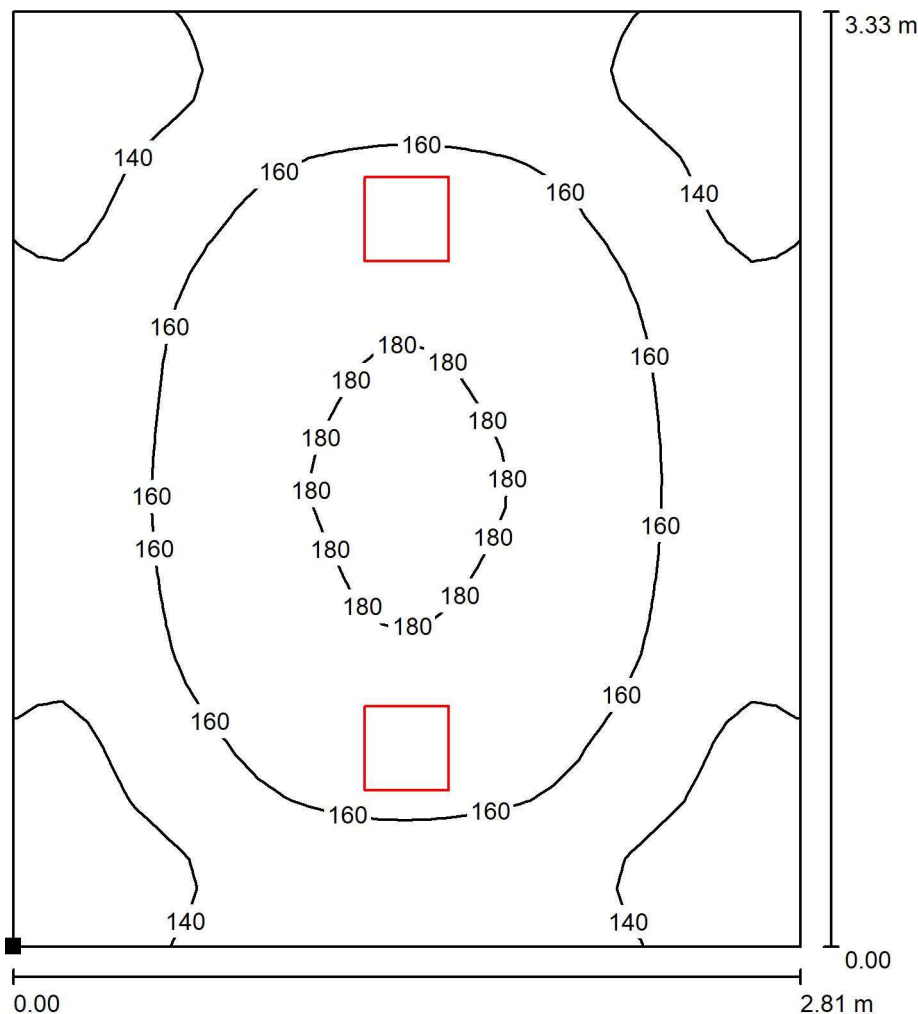

Wartości Lux, Skala 1 : 27

Położenie powierzchni w pomieszczeniu:
 Zaznaczony punkt:
 (20.472 m, 129.944 m, 0.000 m)

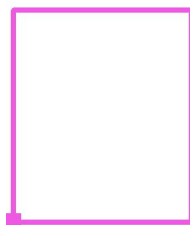

Siatka: 32 x 32 Punkty

E_m [lx]
155

E_{min} [lx]
117

E_{max} [lx]
183

E_{min} / E_m
0.755

E_{min} / E_{max}
0.642

Lena Lighting S.A.
 www.lenalighting.pl
 ul. Kórnicka 52
 63-000 Środa Wielkopolska

Edytor Tomasz Kawiński
 Telefon +48 784 981 459
 faks
 e-Mail t.kawinski@lenalighting.pl

32 GABINET LEKARSKI / Płaszczyzna pracy / Izolinie (E)

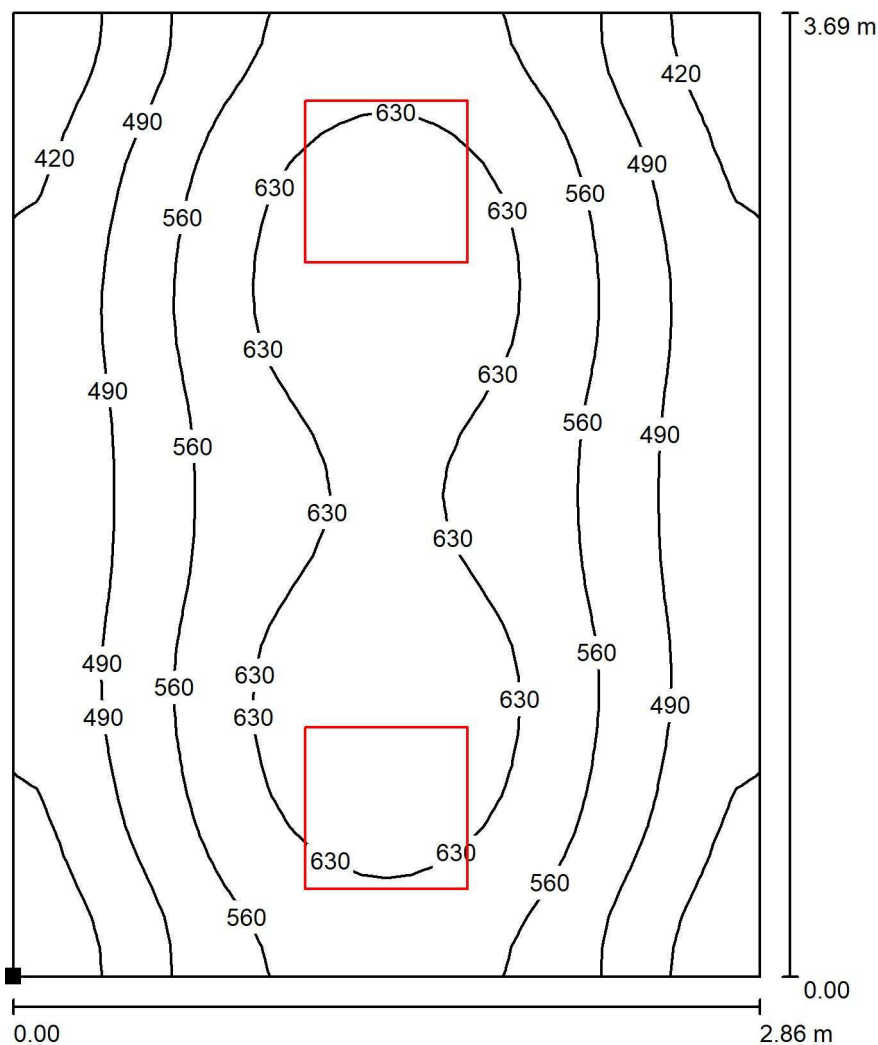

Wartości Lux, Skala 1 : 29

Położenie powierzchni w pomieszczeniu:
 Zaznaczony punkt:
 (23.433 m, 129.937 m, 0.850 m)

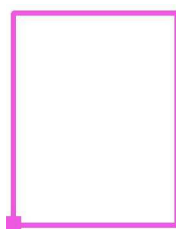

Siatka: 32 x 32 Punkty

E_m [lx]
548

E_{min} [lx]
367

E_{max} [lx]
676

E_{min} / E_m
0.669

E_{min} / E_{max}
0.542

Lena Lighting S.A.
www.lenalighting.pl
ul. Kórnicka 52
63-000 Środa Wielkopolska

Edytor Tomasz Kawiński
Telefon +48 784 981 459
faks
e-Mail t.kawinski@lenalighting.pl

33 GABINET LEKARSKI / Płaszczyzna pracy / Izolinie (E)

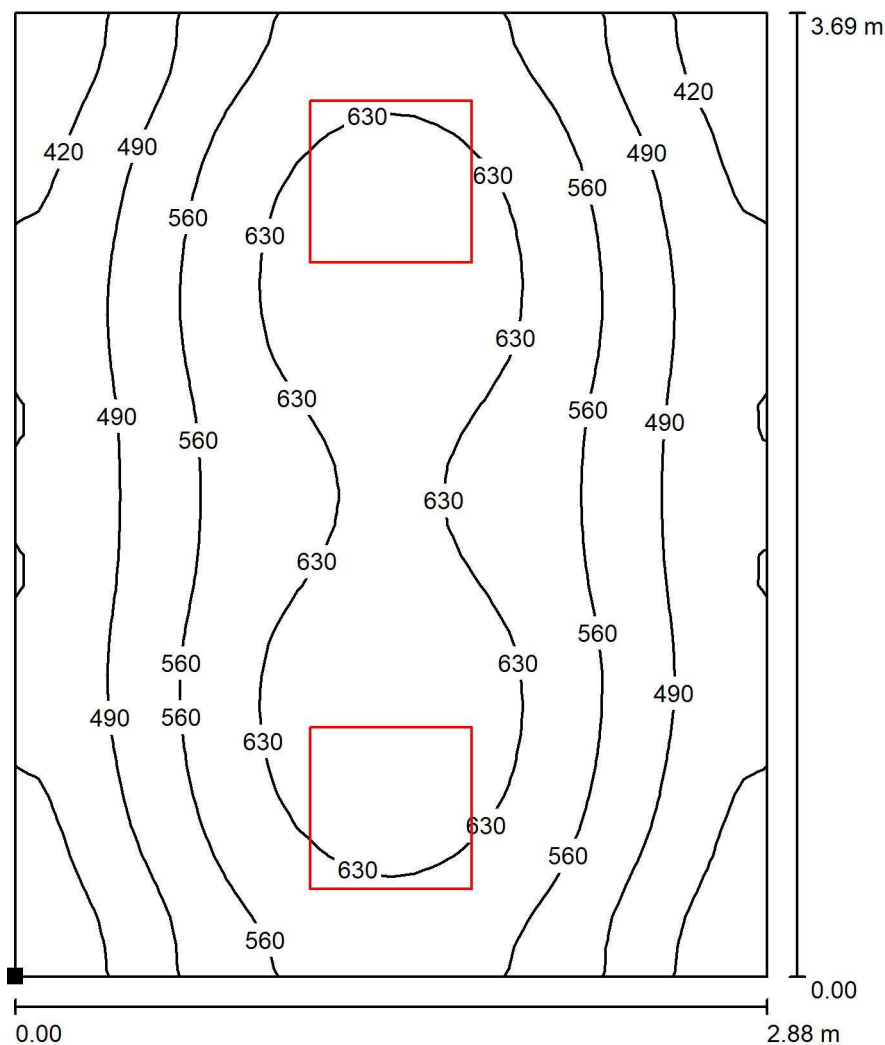

Wartości Lux, Skala 1 : 29

Położenie powierzchni w pomieszczeniu:
Zaznaczony punkt:
(26.418 m, 129.937 m, 0.850 m)

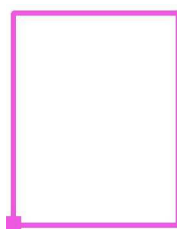

Siatka: 32 x 32 Punkty

E_m [lx]
546

E_{min} [lx]
364

E_{max} [lx]
675

E_{min} / E_m
0.667

E_{min} / E_{max}
0.538

Lena Lighting S.A.
www.lenalighting.pl
ul. Kórnicka 52
63-000 Środa Wielkopolska

Edytor Tomasz Kawiński
Telefon +48 784 981 459
faks
e-Mail t.kawinski@lenalighting.pl

34 GABINET LEKARSKI / Płaszczyzna pracy / Izolinie (E)

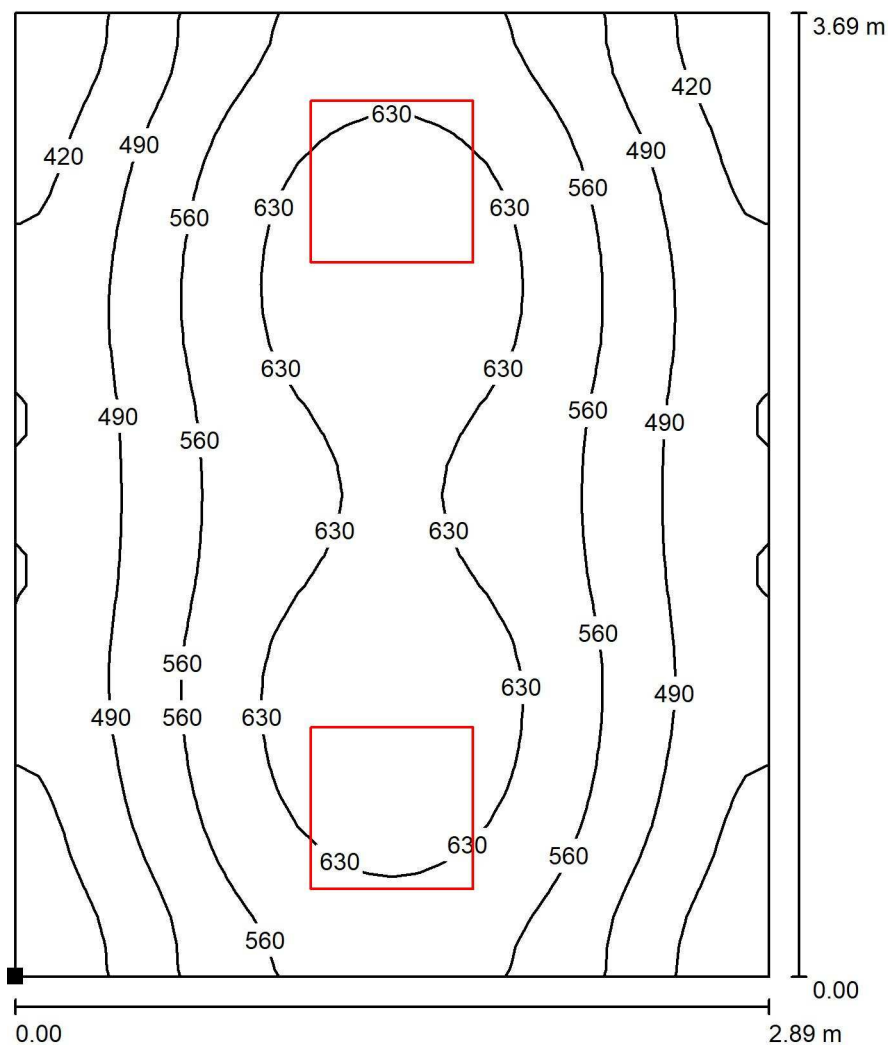

Wartości Lux, Skala 1 : 29

Położenie powierzchni w pomieszczeniu:
Zaznaczony punkt:
(29.415 m, 129.937 m, 0.850 m)

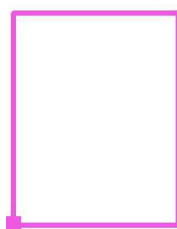

Siatka: 32 x 32 Punkty

E_m [lx]
545

E_{min} [lx]
363

E_{max} [lx]
675

E_{min} / E_m
0.666

E_{min} / E_{max}
0.538

Lena Lighting S.A.
www.lenalighting.pl
ul. Kórnicka 52
63-000 Środa Wielkopolska

Edytor Tomasz Kawiński
Telefon +48 784 981 459
faks
e-Mail t.kawinski@lenalighting.pl

35 WC / Powierzchnie obliczeniowe (zestawienie wyników)

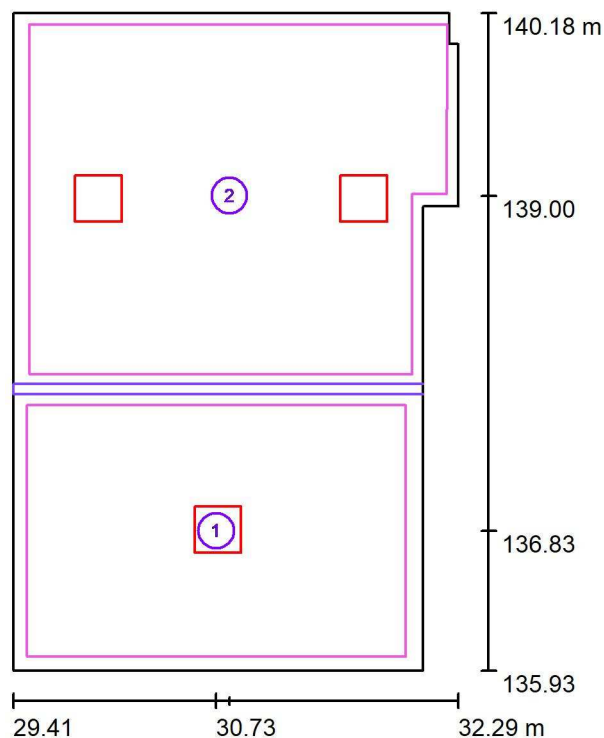

Skala 1 : 49

Lista powierzchni obliczeniowych

Nr.	Etykieta	Typ	Siatka	E_m [lx]	E_{min} [lx]	E_{max} [lx]	E_{min} / E_m	E_{min} / E_{max}
1	Powierzchnia obliczeniowa 1	pionowa	16 x 16	204	150	251	0.734	0.598
2	Powierzchnia obliczeniowa 2	pionowa	32 x 32	257	192	302	0.745	0.636

Podsumowanie wyników

Typ	Liczba	Średnia [lx]	Min. [lx]	Maks. [lx]	E_{min} / E_m	E_{min} / E_{max}
pionowa	2	236	150	302	0.64	0.50

Lena Lighting S.A.
www.lenalighting.pl
ul. Kórnicka 52
63-000 Środa Wielkopolska

Edytor Tomasz Kawiński
Telefon +48 784 981 459
faks
e-Mail t.kawinski@lenalighting.pl

35 WC / Płaszczyzna pracy / Izolinie (E)

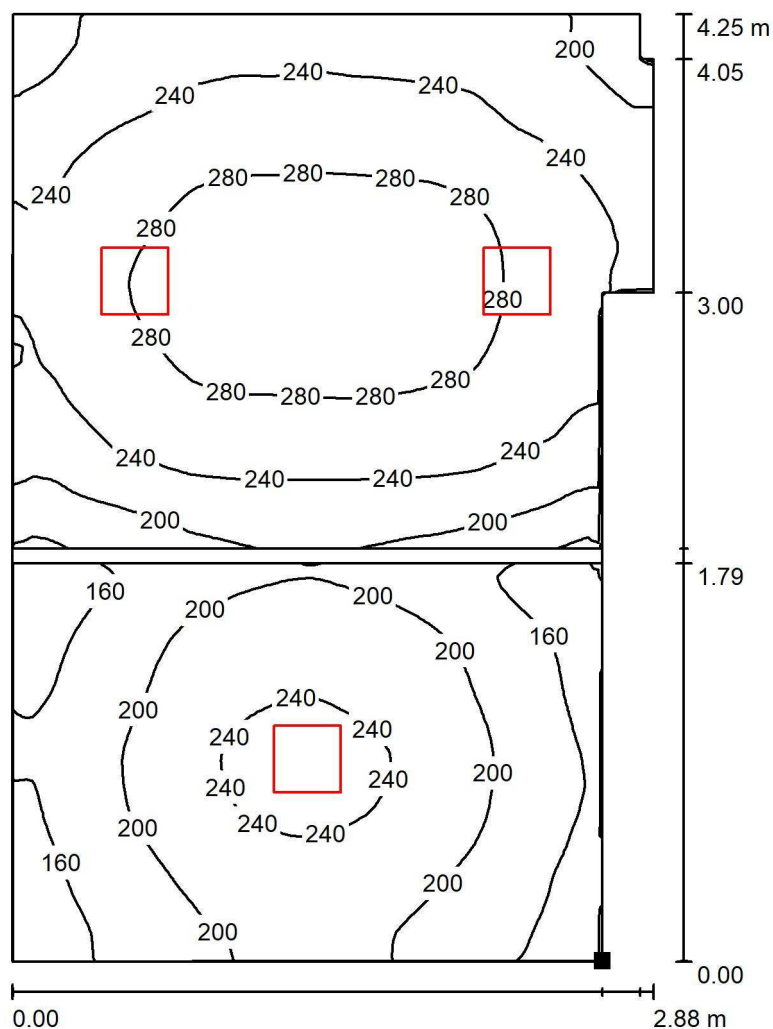

Wartości Lux, Skala 1 : 34

Położenie powierzchni w pomieszczeniu:
Zaznaczony punkt:
(32.062 m, 135.927 m, 0.850 m)

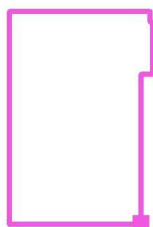

Siatka: 128 x 128 Punkty

E_m [lx]	E_{min} [lx]	E_{max} [lx]	E_{min} / E_m	E_{min} / E_{max}
227	117	302	0.514	0.387

Lena Lighting S.A.
www.lenalighting.pl
ul. Kórnicka 52
63-000 Środa Wielkopolska

Edytor Tomasz Kawiński
Telefon +48 784 981 459
faks
e-Mail t.kawinski@lenalighting.pl

36 KOMPLEKS ZABIEGOWY / Płaszczyzna pracy / Izolinie (E)

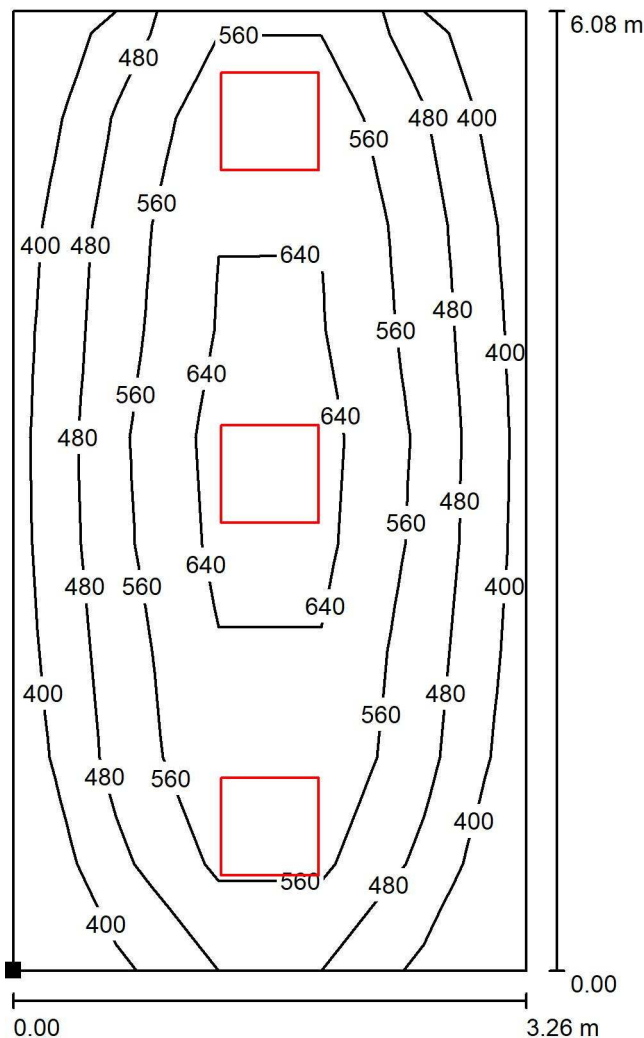

Wartości Lux, Skala 1 : 48

Położenie powierzchni w pomieszczeniu:
Zaznaczony punkt:
(28.977 m, 140.497 m, 0.850 m)

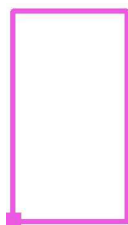

Siatka: 5 x 9 Punkty

E_m [lx]	E_{min} [lx]	E_{max} [lx]	E_{min} / E_m	E_{min} / E_{max}
537	348	721	0.647	0.482

Lena Lighting S.A.
www.lenalighting.pl
ul. Kórnicka 52
63-000 Środa Wielkopolska

Edytor Tomasz Kawiński
Telefon +48 784 981 459
faks
e-Mail t.kawinski@lenalighting.pl

37 RECEPCJA / Płaszczyzna pracy / Izolinie (E)

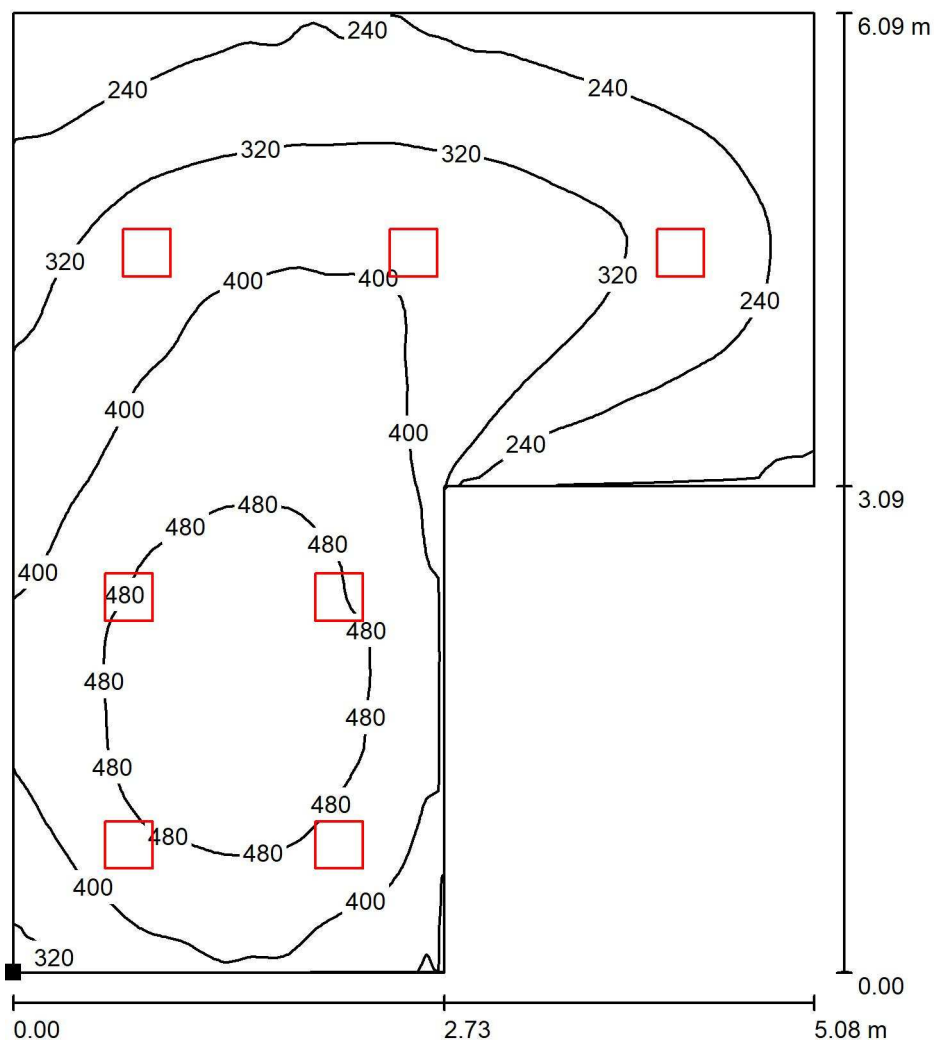

Wartości Lux, Skala 1 : 48

Położenie powierzchni w pomieszczeniu:
Zaznaczony punkt:
(23.800 m, 140.496 m, 0.850 m)

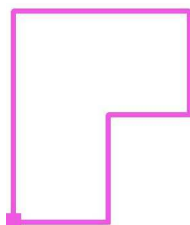

Siatka: 64 x 64 Punkty

E_m [lx]	E_{min} [lx]	E_{max} [lx]	E_{min} / E_m	E_{min} / E_{max}
356	149	541	0.417	0.275

Lena Lighting S.A.
www.lenalighting.pl
ul. Kórnicka 52
63-000 Środa Wielkopolska

Edytor Tomasz Kawiński
Telefon +48 784 981 459
faks
e-Mail t.kawinski@lenalighting.pl

38 POMIESZCZENIE / Płaszczyzna pracy / Izolinie (E)

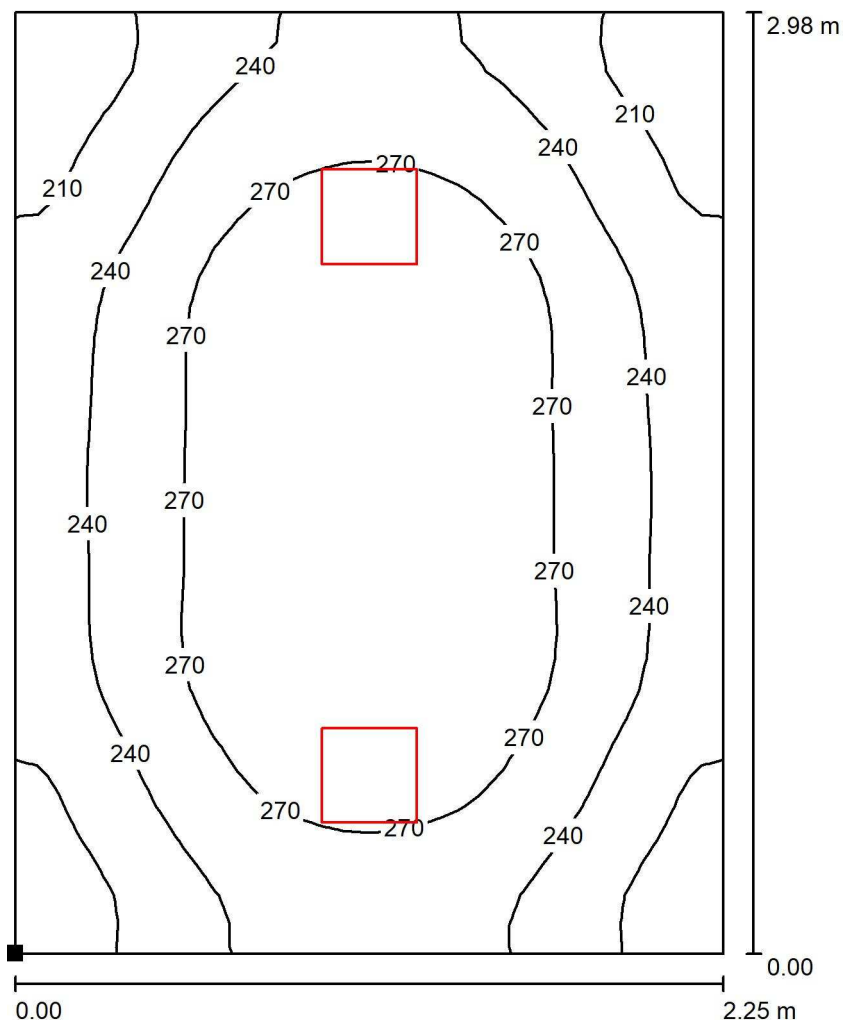

Wartości Lux, Skala 1 : 24

Położenie powierzchni w pomieszczeniu:
Zaznaczony punkt:
(26.632 m, 140.497 m, 0.850 m)

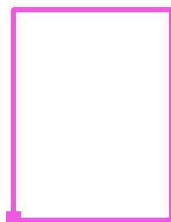

Siatka: 32 x 32 Punkty

E_m [lx]	E_{min} [lx]	E_{max} [lx]	E_{min} / E_m	E_{min} / E_{max}
252	180	300	0.714	0.600

Lena Lighting S.A.
www.lenalighting.pl
ul. Kórnicka 52
63-000 Środa Wielkopolska

Edytor Tomasz Kawiński
Telefon +48 784 981 459
faks
e-Mail t.kawinski@lenalighting.pl

39 KOMUNIKACJA / OGÓLNE / Płaszczyzna pracy / Izolinie (E)

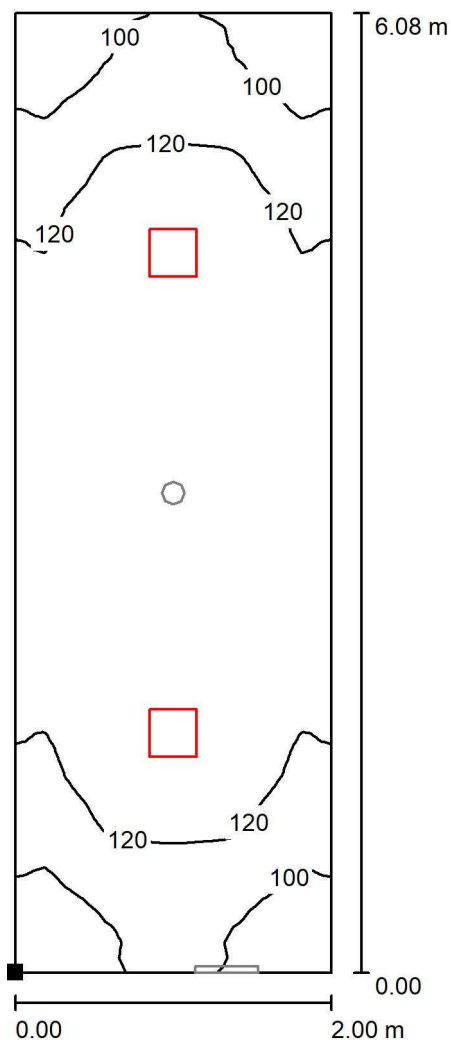

Wartości Lux, Skala 1 : 48

Położenie powierzchni w pomieszczeniu:
Zaznaczony punkt:
(24.725 m, 99.745 m, 0.000 m)



Siatka: 32 x 64 Punkty

E_m [lx]	E_{min} [lx]	E_{max} [lx]	E_{min} / E_m	E_{min} / E_{max}
121	85	140	0.704	0.610

Lena Lighting S.A.
www.lenalighting.pl
ul. Kórnicka 52
63-000 Środa Wielkopolska

Edytor Tomasz Kawiński
Telefon +48 784 981 459
faks
e-Mail t.kawinski@lenalighting.pl

39 KOMUNIKACJA / AW / Drogi ewakuacyjne (zestawienie wyników)

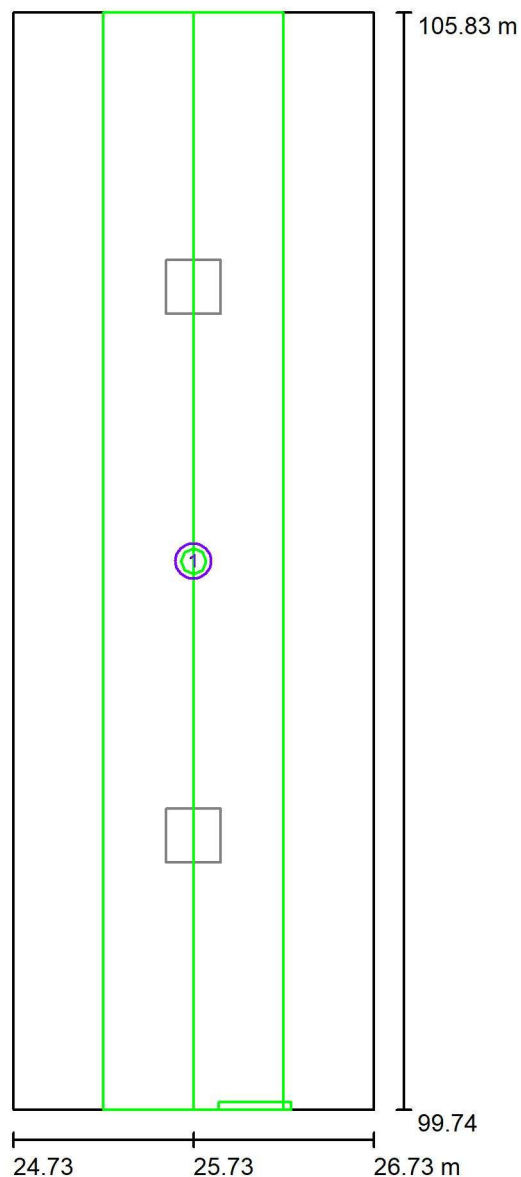

Skala 1 : 42

Lista dróg ewakuacyjnych (ratunkowych)

Nr.	Etykieta	Siatka	E_{\min} [lx]	E_{\min} / E_{\max}	E_{\min} [lx] (Linia środkowa)	E_{\min} / E_{\max} (Linia środkowa)
1	Droga ewakuacyjna 1	32 x 128	1.57	0.290	2.05	0.38 (1 : 2.64)

Lena Lighting S.A.
 www.lenalighting.pl
 ul. Kórnicka 52
 63-000 Środa Wielkopolska

Edytor Tomasz Kawiński
 Telefon +48 784 981 459
 faks
 e-Mail t.kawinski@lenalighting.pl

39 KOMUNIKACJA / AW / Płaszczyzna pracy / Izolinie (E)

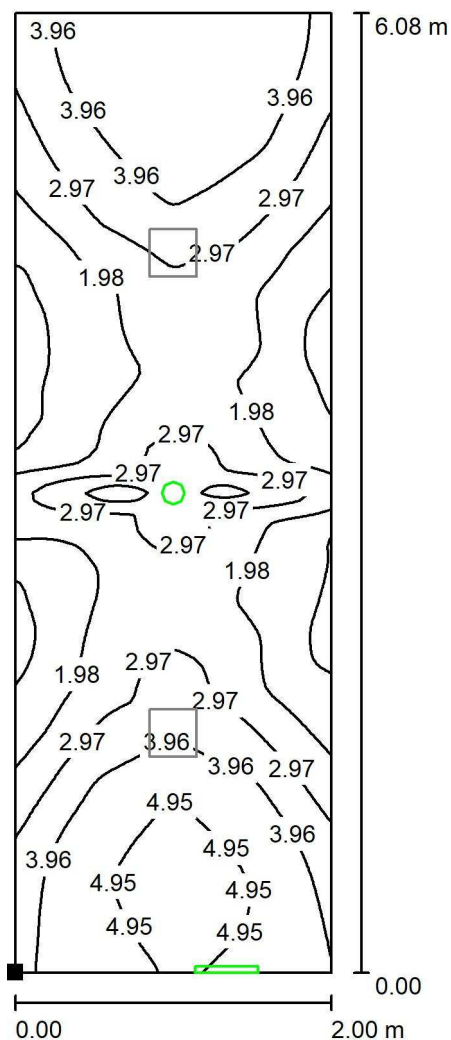

Wartości Lux, Skala 1 : 48

Położenie powierzchni w pomieszczeniu:
 Zaznaczony punkt:
 (24.725 m, 99.745 m, 0.000 m)



Siatka: 64 x 128 Punkty

E_m [lx]	E_{min} [lx]	E_{max} [lx]	E_{min} / E_m	E_{min} / E_{max}
3.05	0.44	5.41	0.143	0.081

Lena Lighting S.A.
www.lenalighting.pl
ul. Kórnicka 52
63-000 Środa Wielkopolska

Edytor Tomasz Kawiński
Telefon +48 784 981 459
faks
e-Mail t.kawinski@lenalighting.pl

40 GABINET LEKARSKI / Płaszczyzna pracy / Izolinie (E)

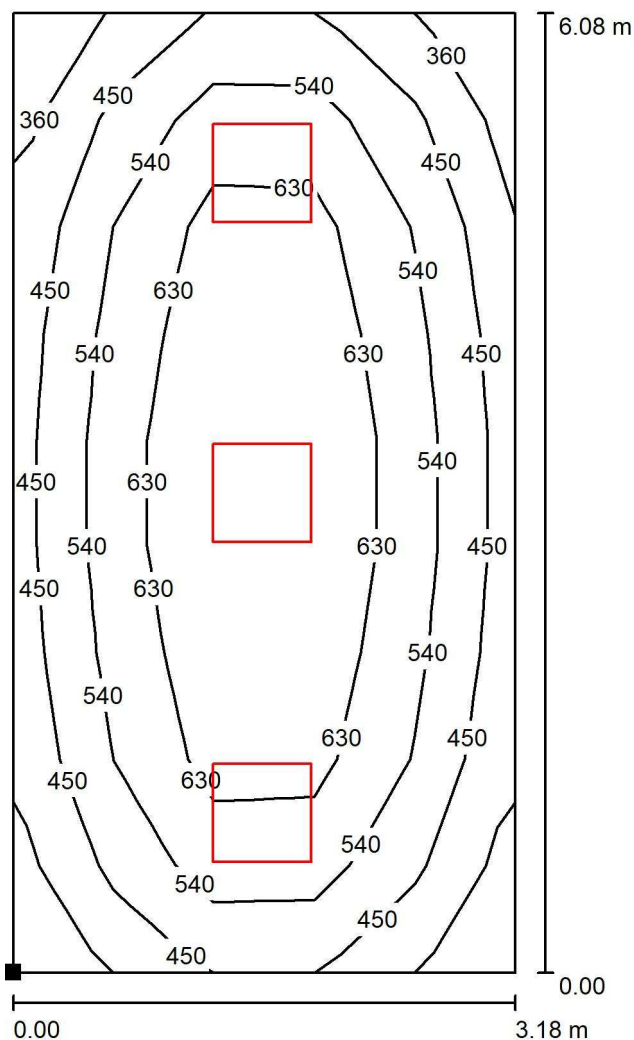

Wartości Lux, Skala 1 : 48

Położenie powierzchni w pomieszczeniu:
Zaznaczony punkt:
(21.425 m, 99.745 m, 0.850 m)

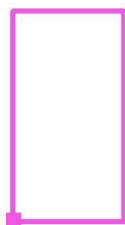

Siatka: 5 x 9 Punkty

E_m [lx]	E_{min} [lx]	E_{max} [lx]	E_{min} / E_m	E_{min} / E_{max}
558	349	766	0.625	0.456

Lena Lighting S.A.
www.lenalighting.pl
ul. Kórnicka 52
63-000 Środa Wielkopolska

Edytor Tomasz Kawiński
Telefon +48 784 981 459
faks
e-Mail t.kawinski@lenalighting.pl

41 GABINET LEKARSKI / Płaszczyzna pracy / Izolinie (E)

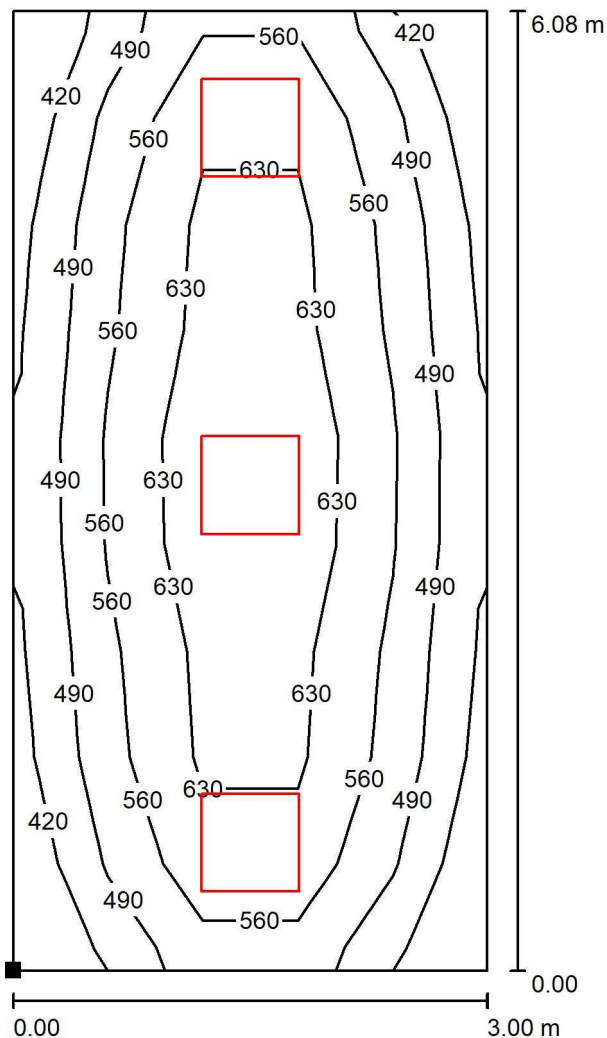

Wartości Lux, Skala 1 : 48

Położenie powierzchni w pomieszczeniu:
Zaznaczony punkt:
(26.850 m, 99.745 m, 0.850 m)



Siatka: 5 x 9 Punkty

E_m [lx]
560

E_{min} [lx]
393

E_{max} [lx]
723

E_{min} / E_m
0.702

E_{min} / E_{max}
0.544

Lena Lighting S.A.
www.lenalighting.pl
ul. Kórnicka 52
63-000 Środa Wielkopolska

Edytor Tomasz Kawiński
Telefon +48 784 981 459
faks
e-Mail t.kawinski@lenalighting.pl

42 GABINET LEKARSKI / Płaszczyzna pracy / Izolinie (E)

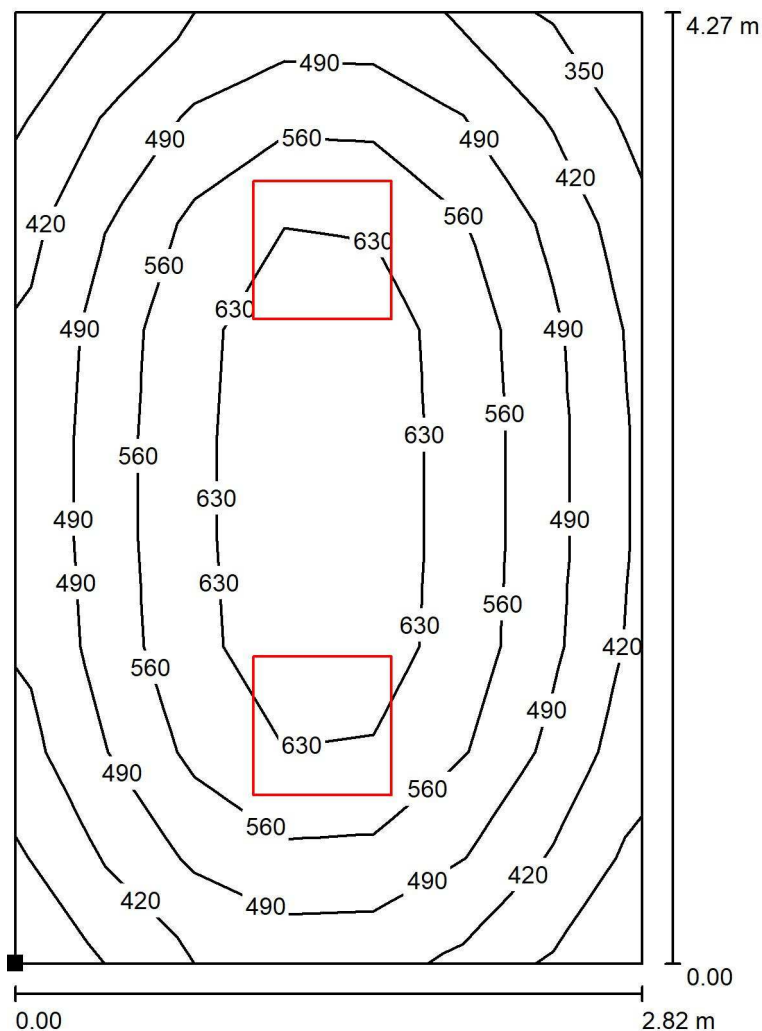

Wartości Lux, Skala 1 : 34

Położenie powierzchni w pomieszczeniu:
Zaznaczony punkt:
(6.085 m, 95.155 m, 0.850 m)



Siatka: 7 x 9 Punkty

E_m [lx]
527

E_{min} [lx]
336

E_{max} [lx]
680

E_{min} / E_m
0.638

E_{min} / E_{max}
0.494

Lena Lighting S.A.
www.lenalighting.pl
ul. Kórnicka 52
63-000 Środa Wielkopolska

Edytor Tomasz Kawiński
Telefon +48 784 981 459
faks
e-Mail t.kawinski@lenalighting.pl

43 PORADNIA CHIRURGII OGÓLNEJ / Płaszczyzna pracy / Izolinie (E)

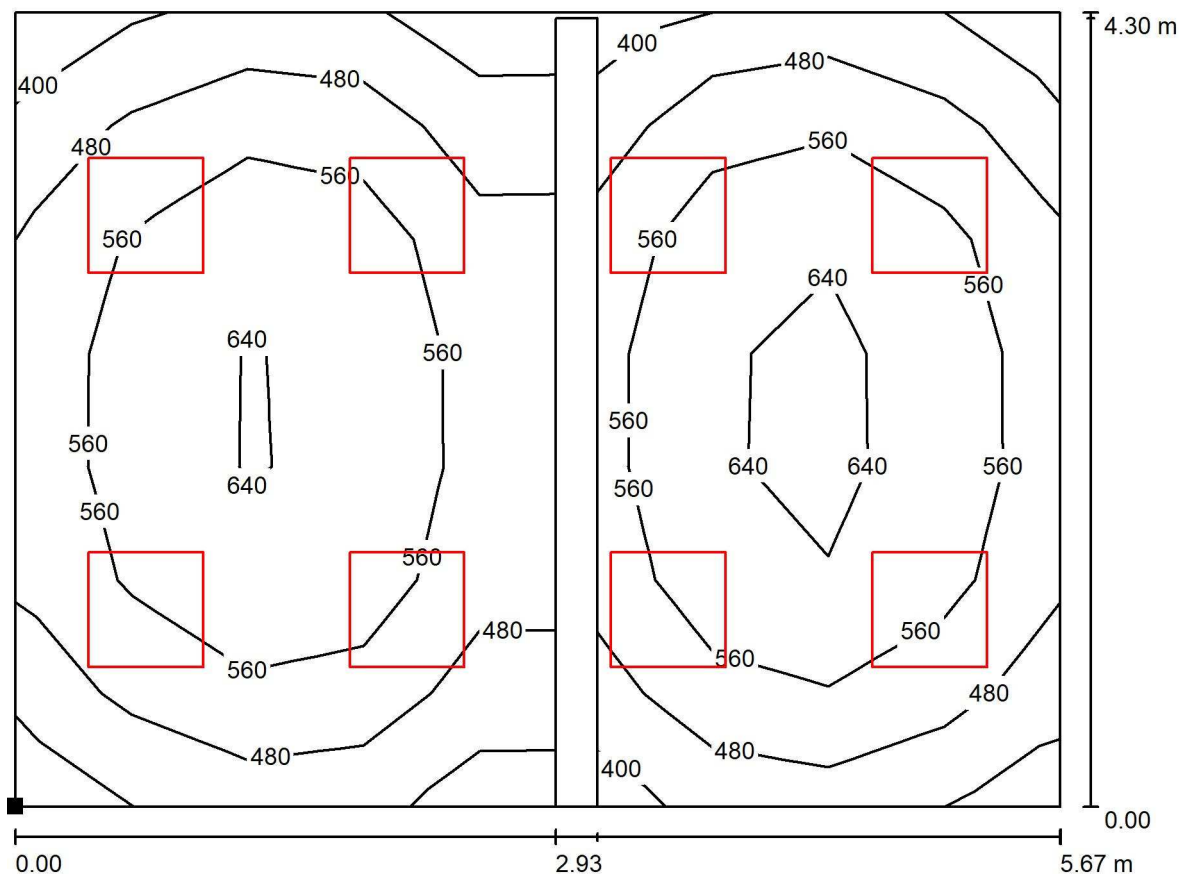

Wartości Lux, Skala 1 : 41

Położenie powierzchni w pomieszczeniu:
Zaznaczony punkt:
(9.022 m, 95.155 m, 0.850 m)



Siatka: 9 x 7 Punkty

E_m [lx]
535

E_{min} [lx]
303

E_{max} [lx]
668

E_{min} / E_m
0.566

E_{min} / E_{max}
0.453

Lena Lighting S.A.
 www.lenalighting.pl
 ul. Kórnicka 52
 63-000 Środa Wielkopolska

Edytor Tomasz Kawiński
 Telefon +48 784 981 459
 faks
 e-Mail t.kawinski@lenalighting.pl

44 GABINET LEKARSKI CHOROÓB WEWNĘTRZNYCH / Płaszczyzna pracy / Izolinie (E)

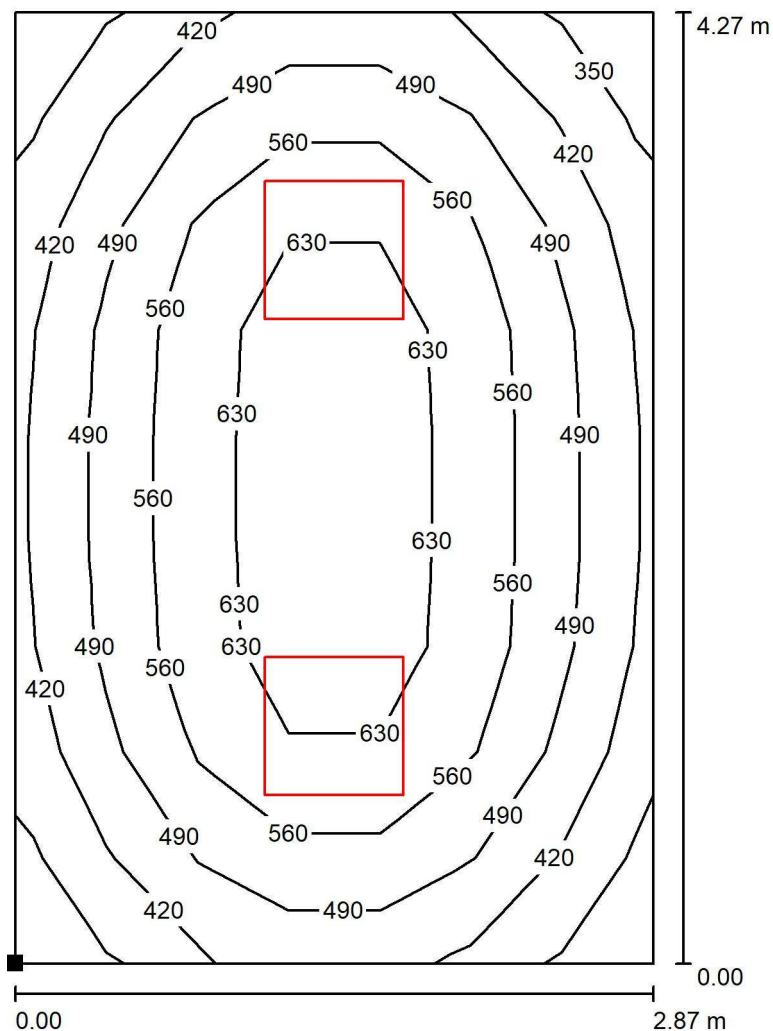

Wartości Lux, Skala 1 : 34

Położenie powierzchni w pomieszczeniu:
 Zaznaczony punkt:
 (18.045 m, 95.155 m, 0.850 m)

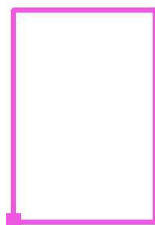

Siatka: 7 x 9 Punkty

E_m [lx]	E_{min} [lx]	E_{max} [lx]	E_{min} / E_m	E_{min} / E_{max}
522	336	679	0.643	0.495

Lena Lighting S.A.
 www.lenalighting.pl
 ul. Kórnicka 52
 63-000 Środa Wielkopolska

Edytor Tomasz Kawiński
 Telefon +48 784 981 459
 faks
 e-Mail t.kawinski@lenalighting.pl

45 GABINET LEKARSKI BIOREZONANSU / Płaszczyzna pracy / Izolinie (E)

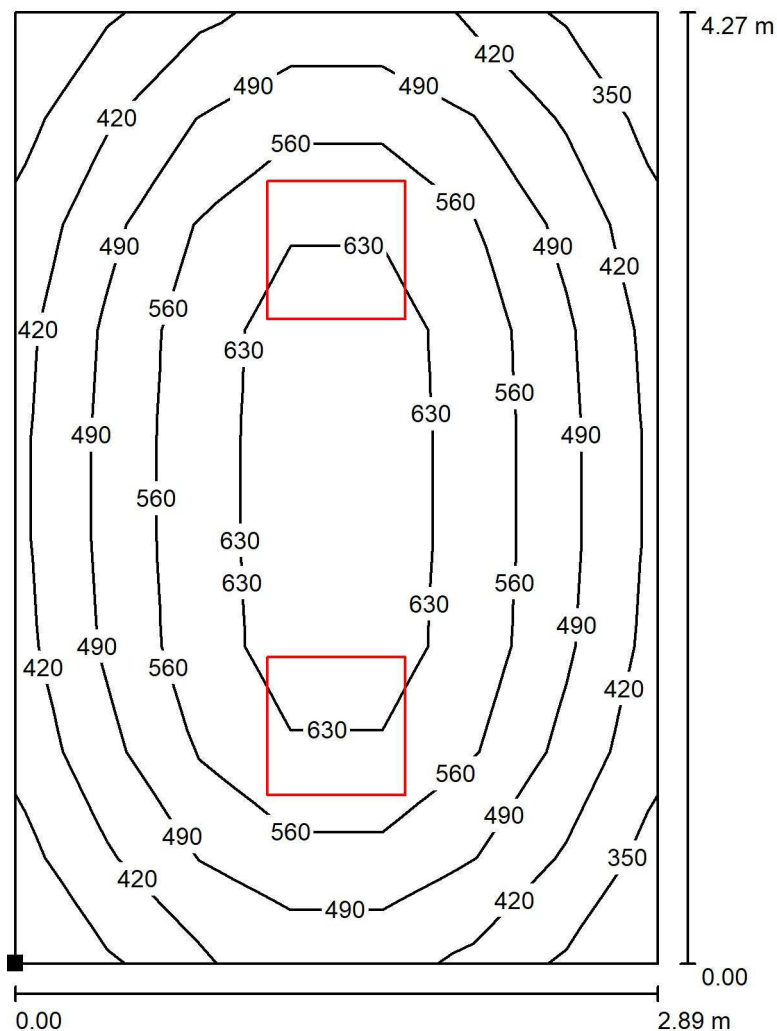

Wartości Lux, Skala 1 : 34

Położenie powierzchni w pomieszczeniu:
 Zaznaczony punkt:
 (15.020 m, 95.155 m, 0.850 m)

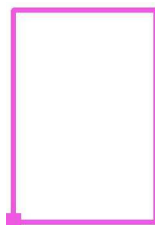

Siatka: 7 x 9 Punkty

E_m [lx]	E_{min} [lx]	E_{max} [lx]	E_{min} / E_m	E_{min} / E_{max}
520	334	678	0.642	0.492

Lena Lighting S.A.
www.lenalighting.pl
ul. Kórnicka 52
63-000 Środa Wielkopolska

Edytor Tomasz Kawiński
Telefon +48 784 981 459
faks
e-Mail t.kawinski@lenalighting.pl

46 KOMUNIKACJA / Ogólne / Płaszczyzna pracy / Izolinie (E)

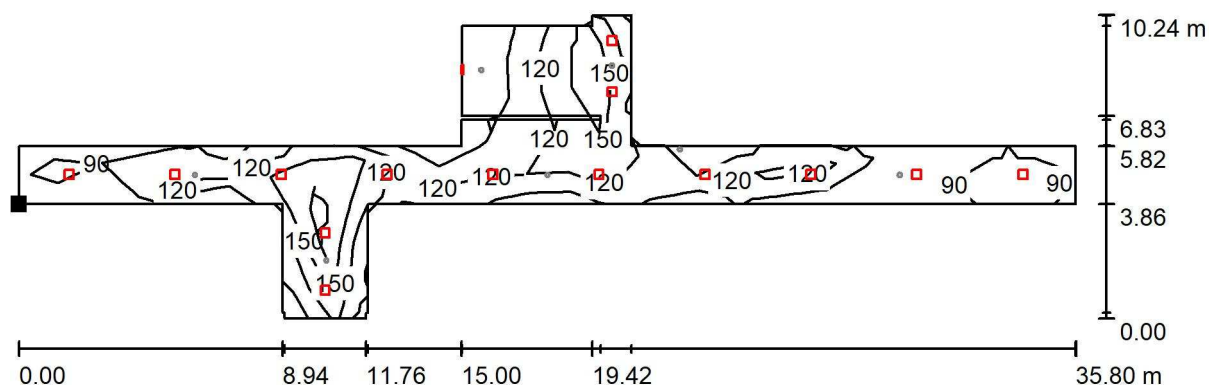

Wartości Lux, Skala 1 : 256

Położenie powierzchni w pomieszczeniu:
Zaznaczony punkt:
(6.085 m, 93.042 m, 0.000 m)

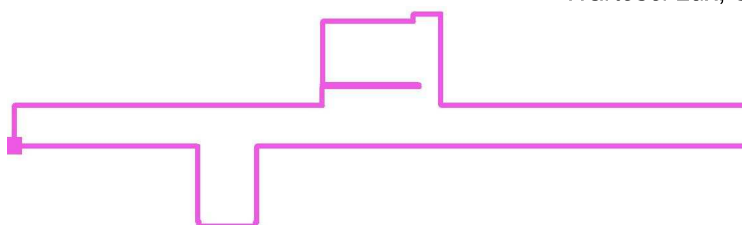

Siatka: 25 x 7 Punkty

E_m [lx]	E_{min} [lx]	E_{max} [lx]	E_{min} / E_m	E_{min} / E_{max}
135	64	206	0.474	0.311

Lena Lighting S.A.
www.lenalighting.pl
ul. Kórnicka 52
63-000 Środa Wielkopolska

Edytor Tomasz Kawiński
Telefon +48 784 981 459
faks
e-Mail t.kawinski@lenalighting.pl

46 KOMUNIKACJA / AW / Drogi ewakuacyjne (zestawienie wyników)

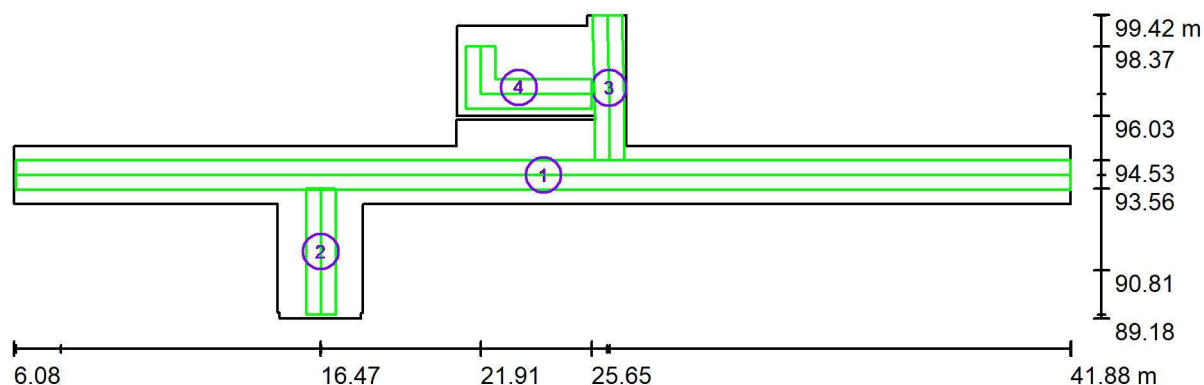

Skala 1 : 256

Lista dróg ewakuacyjnych (ratunkowych)

Nr.	Etykieta	Siatka	E_{min} [lx]	E_{min} / E_{max}	E_{min} [lx] (Linia środkowa)	E_{min} / E_{max} (Linia środkowa)
1	Droga ewakuacyjna 1	128 x 8	2.13	0.132	2.47	0.15 (1 : 6.56)
2	Droga ewakuacyjna 2	128 x 32	5.16	0.501	5.52	0.54 (1 : 1.85)
3	Droga ewakuacyjna 3	128 x 64	4.93	0.371	5.39	0.49 (1 : 2.06)
4	Droga ewakuacyjna 4	64 x 32	5.82	0.553	6.65	0.63 (1 : 1.58)

Podsumowanie wyników:

E_{min} : 2.13 lx, E_{min} / E_{max} : 0.13, E_{min} (Linia środkowa): 2.47 lx, E_{min} / E_{max} (Linia środkowa): 0.15 (1 : 6.56)

Lena Lighting S.A.
www.lenalighting.pl
ul. Kórnicka 52
63-000 Środa Wielkopolska

Edytor Tomasz Kawiński
Telefon +48 784 981 459
faks
e-Mail t.kawinski@lenalighting.pl

46 KOMUNIKACJA / AW / Płaszczyzna pracy / Izolinie (E)

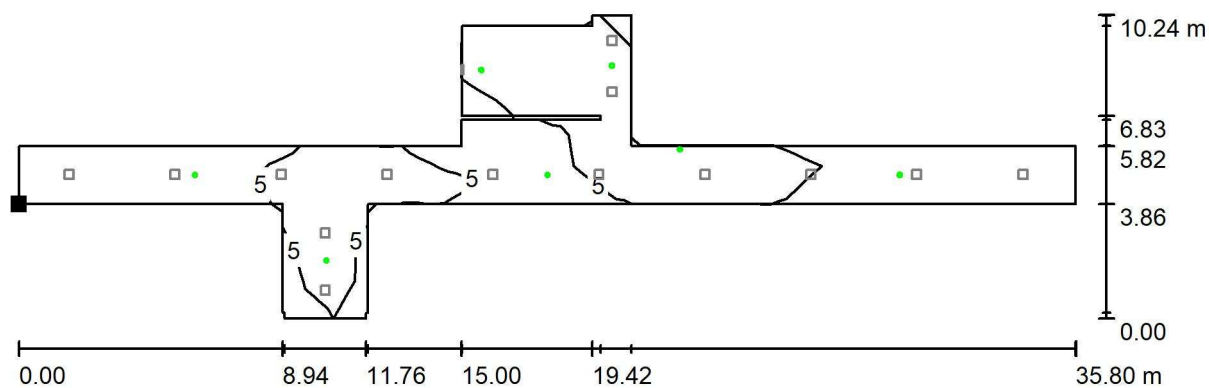

Wartości Lux, Skala 1 : 256

Położenie powierzchni w pomieszczeniu:
Zaznaczony punkt:
(6.085 m, 93.042 m, 0.000 m)

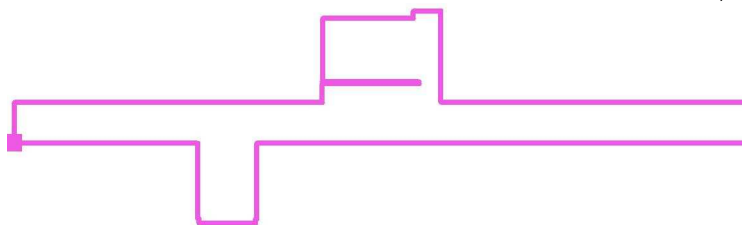

Siatka: 25 x 7 Punkty

E_m [lx]
6.39

E_{min} [lx]
2.04

E_{max} [lx]
16

E_{min} / E_m
0.320

E_{min} / E_{max}
0.131

Lena Lighting S.A.
www.lenalighting.pl
ul. Kórnicka 52
63-000 Środa Wielkopolska

Edytor Tomasz Kawiński
Telefon +48 784 981 459
faks
e-Mail t.kawinski@lenalighting.pl

47 WC / Powierzchnie obliczeniowe (zestawienie wyników)

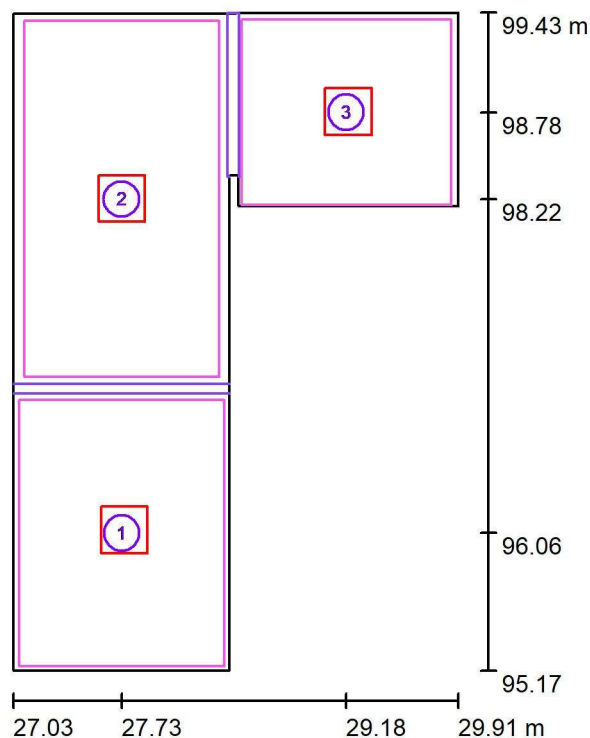

Skala 1 : 49

Lista powierzchni obliczeniowych

Nr.	Etykieta	Typ	Siatka	E_m [lx]	E_{min} [lx]	E_{max} [lx]	E_{min} / E_m	E_{min} / E_{max}
1	Powierzchnia obliczeniowa 1	pionowa	16 x 16	208	173	235	0.830	0.737
2	Powierzchnia obliczeniowa 2	pionowa	16 x 32	226	170	268	0.754	0.634
3	Powierzchnia obliczeniowa 3	pionowa	16 x 16	224	193	248	0.861	0.779

Podsumowanie wyników

Typ	Liczba	Średnia [lx]	Min. [lx]	Maks. [lx]	E_{min} / E_m	E_{min} / E_{max}
pionowa	3	219	170	268	0.78	0.63

Lena Lighting S.A.
www.lenalighting.pl
ul. Kórnicka 52
63-000 Środa Wielkopolska

Edytor Tomasz Kawiński
Telefon +48 784 981 459
faks
e-Mail t.kawinski@lenalighting.pl

47 WC / Płaszczyzna pracy / Izolinie (E)

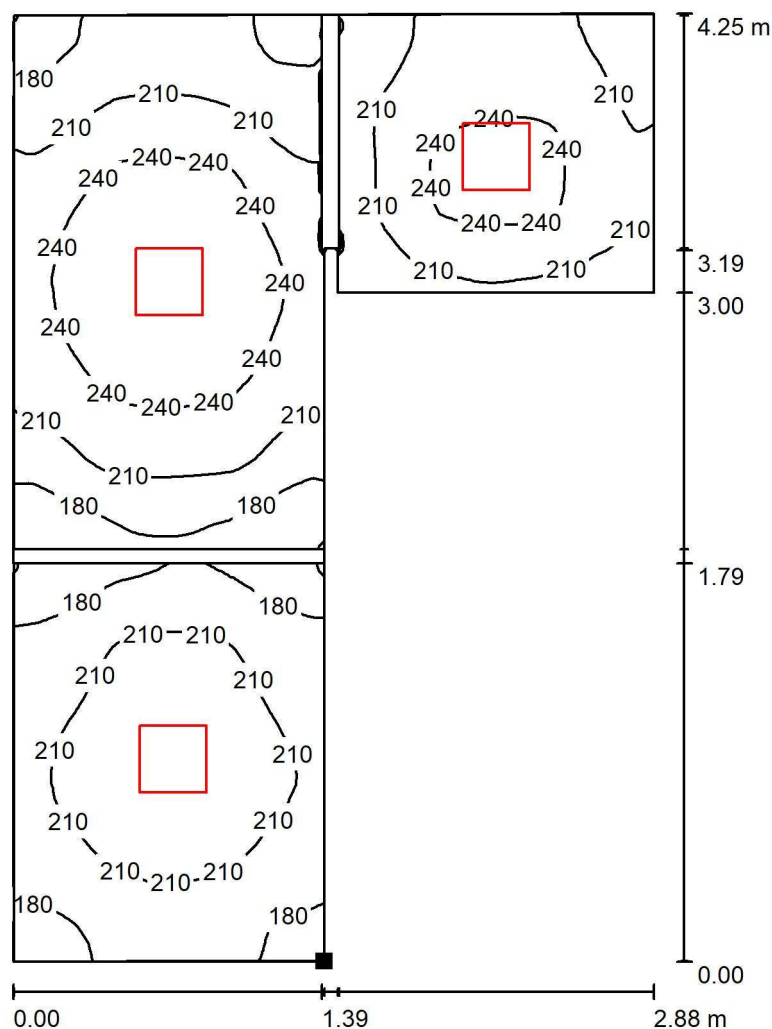

Wartości Lux, Skala 1 : 34

Położenie powierzchni w pomieszczeniu:
Zaznaczony punkt:
(28.425 m, 95.175 m, 0.850 m)

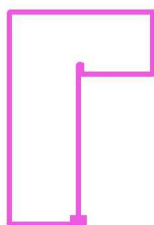

Siatka: 128 x 128 Punkty

E_m [lx]
214

E_{min} [lx]
145

E_{max} [lx]
268

E_{min} / E_m
0.676

E_{min} / E_{max}
0.541

Lena Lighting S.A.
www.lenalighting.pl
ul. Kórnicka 52
63-000 Środa Wielkopolska

Edytor Tomasz Kawiński
Telefon +48 784 981 459
faks
e-Mail t.kawinski@lenalighting.pl

48 WC / Powierzchnie obliczeniowe (zestawienie wyników)

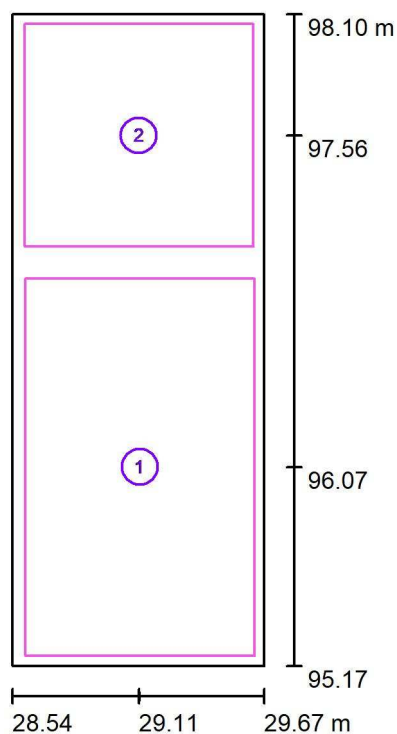

Skala 1 : 34

Lista powierzchni obliczeniowych

Nr.	Etykieta	Typ	Siatka	E_m [lx]	E_{min} [lx]	E_{max} [lx]	E_{min} / E_m	E_{min} / E_{max}
1	Powierzchnia obliczeniowa 1	pionowa	16 x 16	217	176	242	0.811	0.727
2	Powierzchnia obliczeniowa 2	pionowa	8 x 8	244	223	261	0.917	0.858

Podsumowanie wyników

Typ	Liczba	Średnia [lx]	Min. [lx]	Maks. [lx]	E_{min} / E_m	E_{min} / E_{max}
pionowa	2	227	176	261	0.78	0.68

Lena Lighting S.A.
 www.lenalighting.pl
 ul. Kórnicka 52
 63-000 Środa Wielkopolska

Edytor Tomasz Kawiński
 Telefon +48 784 981 459
 faks
 e-Mail t.kawinski@lenalighting.pl

48 WC / Płaszczyzna pracy / Izolinie (E)

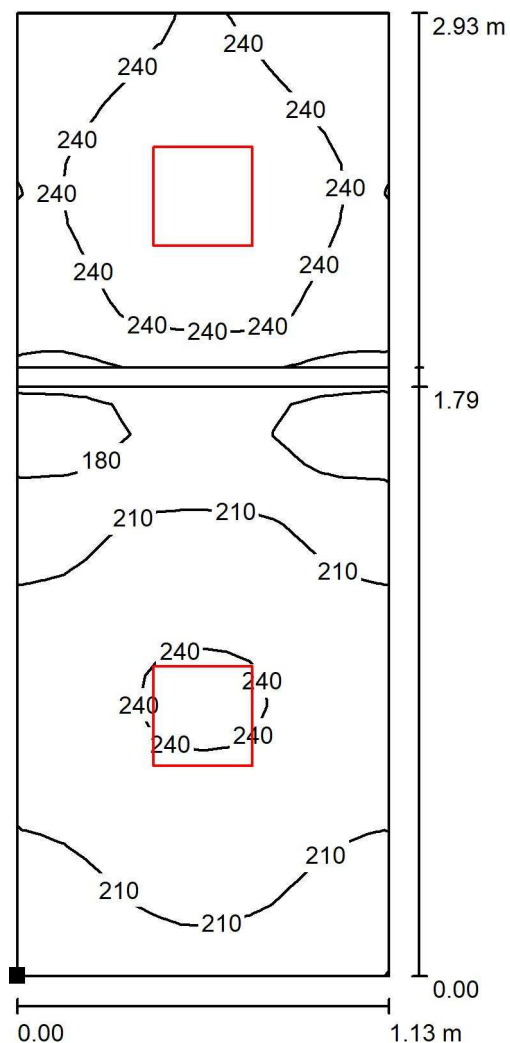

Wartości Lux, Skala 1 : 23

Położenie powierzchni w pomieszczeniu:
 Zaznaczony punkt:
 (28.545 m, 95.175 m, 0.850 m)



Siatka: 16 x 32 Punkty

E_m [lx]
222

E_{min} [lx]
161

E_{max} [lx]
262

E_{min} / E_m
0.728

E_{min} / E_{max}
0.617

Lena Lighting S.A.
 www.lenalighting.pl
 ul. Kórnicka 52
 63-000 Środa Wielkopolska

Edytor Tomasz Kawiński
 Telefon +48 784 981 459
 faks
 e-Mail t.kawinski@lenalighting.pl

49 POMIESZCZENIE / Płaszczyzna pracy / Izolinie (E)

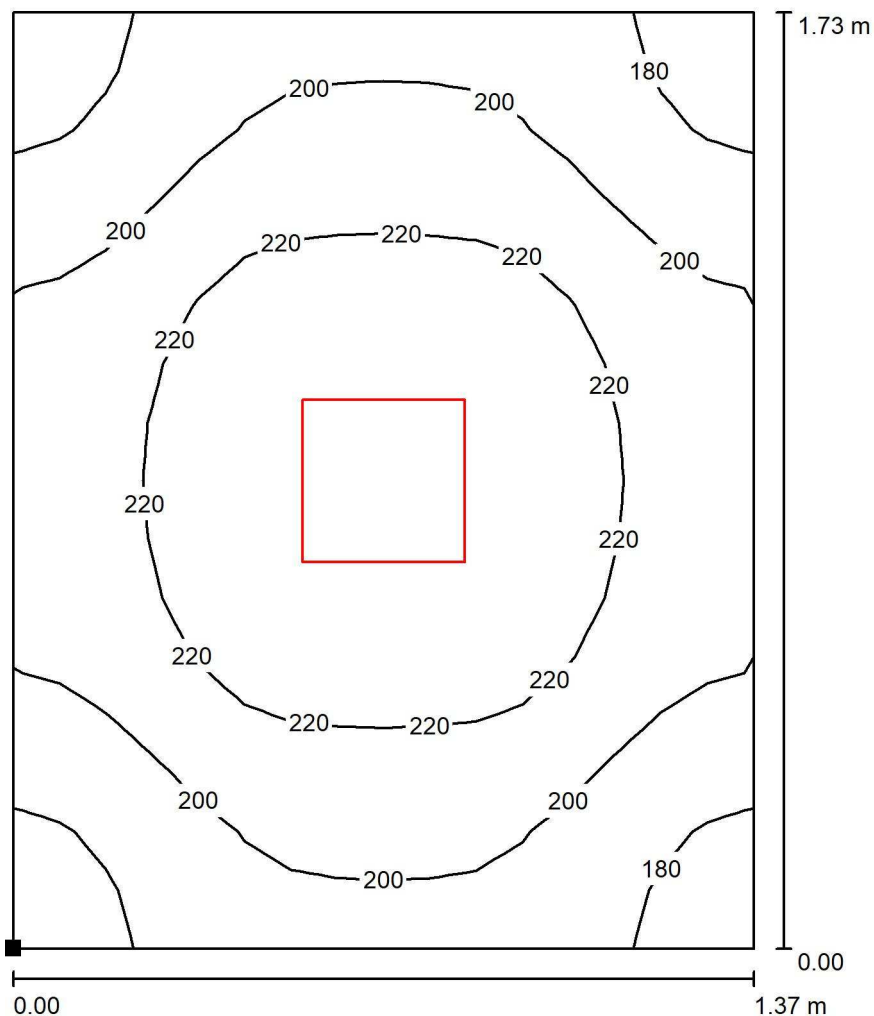

Wartości Lux, Skala 1 : 14

Położenie powierzchni w pomieszczeniu:
 Zaznaczony punkt:
 (30.025 m, 95.175 m, 0.850 m)

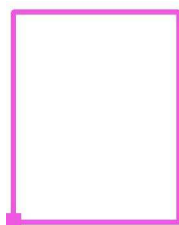

Siatka: 16 x 16 Punkty

E_m [lx]	E_{min} [lx]	E_{max} [lx]	E_{min} / E_m	E_{min} / E_{max}
208	170	239	0.816	0.711

Lena Lighting S.A.
 www.lenalighting.pl
 ul. Kórnicka 52
 63-000 Środa Wielkopolska

Edytor Tomasz Kawiński
 Telefon +48 784 981 459
 faks
 e-Mail t.kawinski@lenalighting.pl

50 WC NPS / OGÓLNE / Płaszczyzna pracy / Izolinie (E)

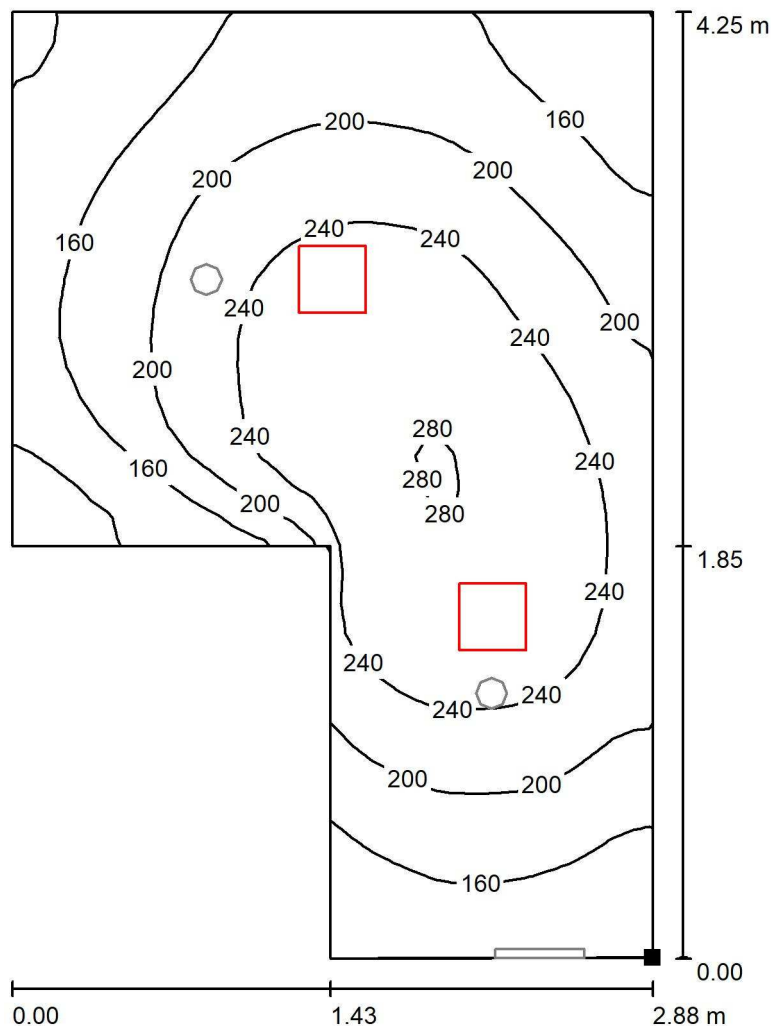

Wartości Lux, Skala 1 : 34

Położenie powierzchni w pomieszczeniu:
 Zaznaczony punkt:
 (32.903 m, 95.179 m, 0.850 m)

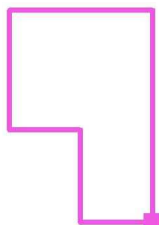

Siatka: 32 x 32 Punkty

E_m [lx]	E_{min} [lx]	E_{max} [lx]	E_{min} / E_m	E_{min} / E_{max}
202	103	283	0.508	0.364

Lena Lighting S.A.
www.lenalighting.pl
ul. Kórnicka 52
63-000 Środa Wielkopolska

Edytor Tomasz Kawiński
Telefon +48 784 981 459
faks
e-Mail t.kawinski@lenalighting.pl

50 WC NPS / AW / Płaszczyzna pracy / Izolinie (E)

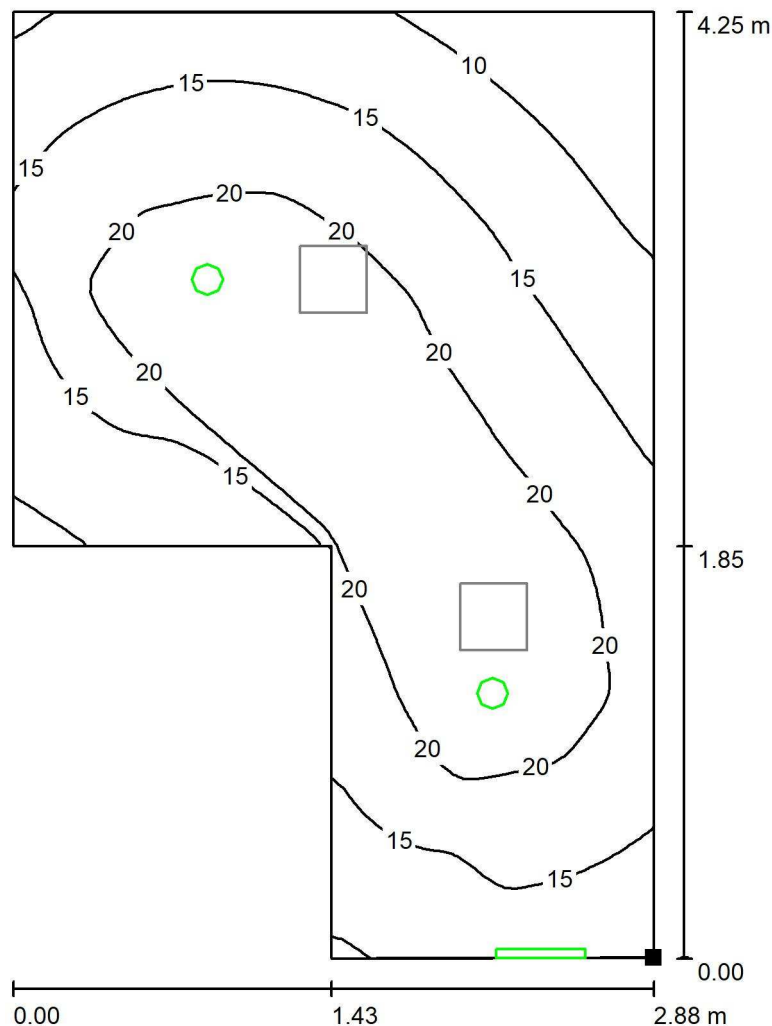

Wartości Lux, Skala 1 : 34

Położenie powierzchni w pomieszczeniu:
Zaznaczony punkt:
(32.903 m, 95.179 m, 0.850 m)

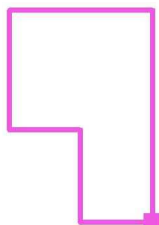

Siatka: 64 x 64 Punkty

E_m [lx]	E_{min} [lx]	E_{max} [lx]	E_{min} / E_m	E_{min} / E_{max}
17	5.06	24	0.301	0.211

Lena Lighting S.A.
www.lenalighting.pl
ul. Kórnicka 52
63-000 Środa Wielkopolska

Edytor Tomasz Kawiński
Telefon +48 784 981 459
faks
e-Mail t.kawinski@lenalighting.pl

51 GABINET LEKARSKI / Płaszczyzna pracy / Izolinie (E)

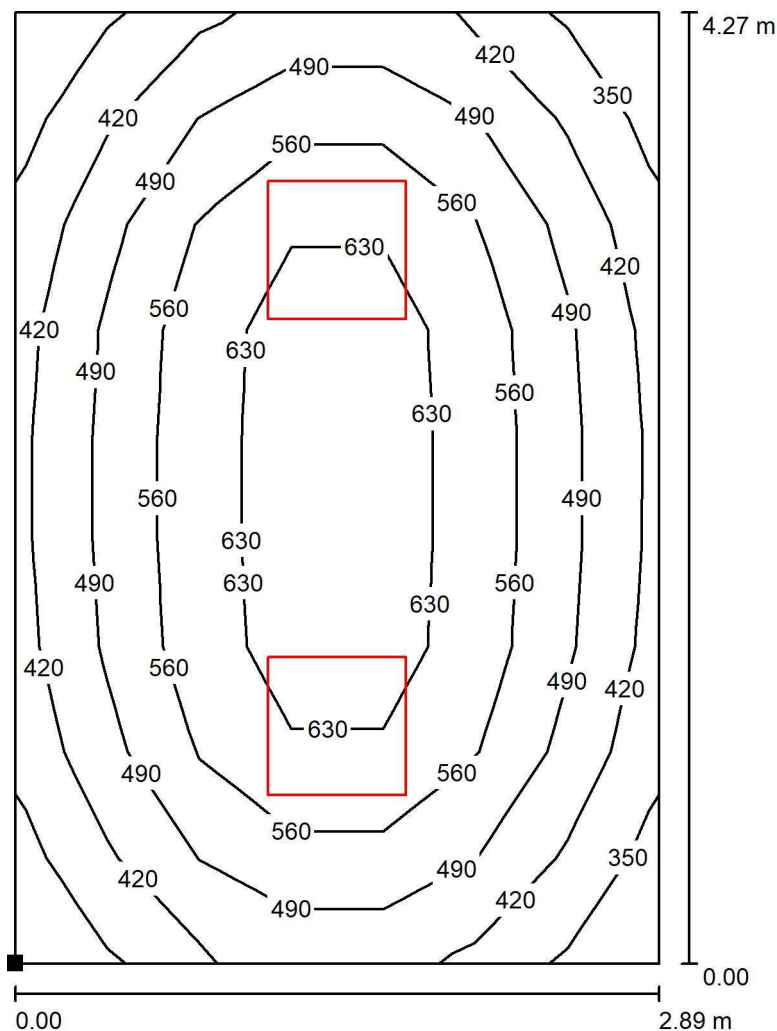

Wartości Lux, Skala 1 : 34

Położenie powierzchni w pomieszczeniu:
Zaznaczony punkt:
(33.017 m, 95.155 m, 0.850 m)

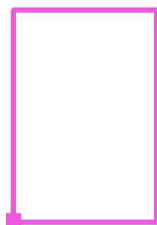

Siatka: 7 x 9 Punkty

E_m [lx]
520

E_{min} [lx]
333

E_{max} [lx]
678

E_{min} / E_m
0.641

E_{min} / E_{max}
0.491

Lena Lighting S.A.
www.lenalighting.pl
ul. Kórnicka 52
63-000 Środa Wielkopolska

Edytor Tomasz Kawiński
Telefon +48 784 981 459
faks
e-Mail t.kawinski@lenalighting.pl

52 GABINET LEKARSKI / Płaszczyzna pracy / Izolinie (E)

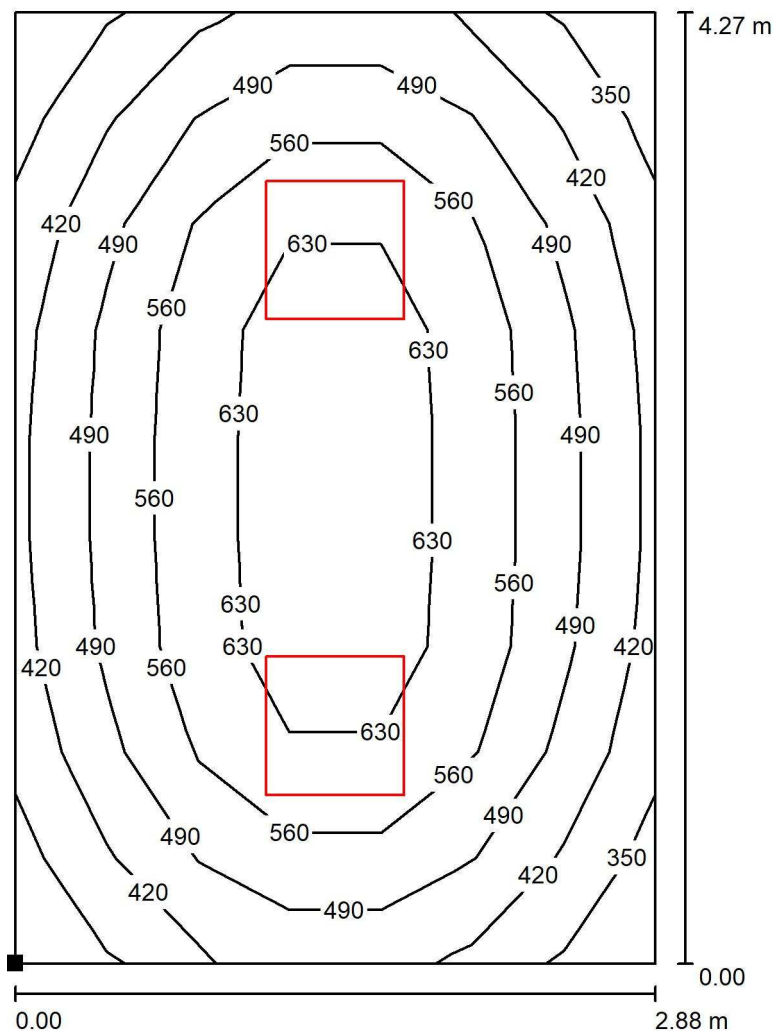

Wartości Lux, Skala 1 : 34

Położenie powierzchni w pomieszczeniu:
Zaznaczony punkt:
(36.038 m, 95.155 m, 0.850 m)

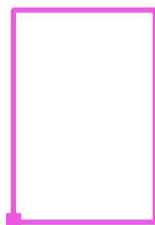

Siatka: 7 x 9 Punkty

E_m [lx]
521

E_{min} [lx]
335

E_{max} [lx]
678

E_{min} / E_m
0.643

E_{min} / E_{max}
0.494

Lena Lighting S.A.
 www.lenalighting.pl
 ul. Kórnicka 52
 63-000 Środa Wielkopolska

Edytor Tomasz Kawiński
 Telefon +48 784 981 459
 faks
 e-Mail t.kawinski@lenalighting.pl

53 GABINET LEKARSKI / Płaszczyzna pracy / Izolinie (E)

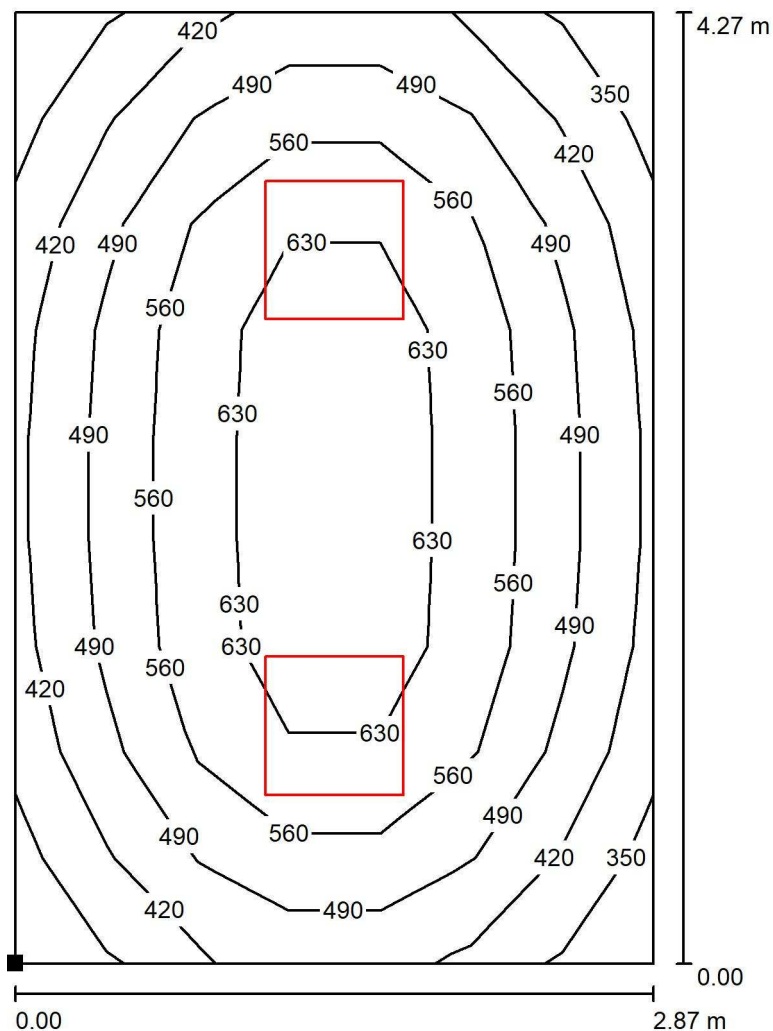

Wartości Lux, Skala 1 : 34

Położenie powierzchni w pomieszczeniu:
 Zaznaczony punkt:
 (39.026 m, 95.155 m, 0.850 m)

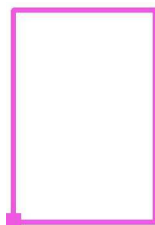

Siatka: 7 x 9 Punkty

E_m [lx]
522

E_{min} [lx]
336

E_{max} [lx]
679

E_{min} / E_m
0.643

E_{min} / E_{max}
0.495

Lena Lighting S.A.
www.lenalighting.pl
ul. Kórnicka 52
63-000 Środa Wielkopolska

Edytor Tomasz Kawiński
Telefon +48 784 981 459
faks
e-Mail t.kawinski@lenalighting.pl

54 GABINET LEKARSKI / Płaszczyzna pracy / Izolinie (E)

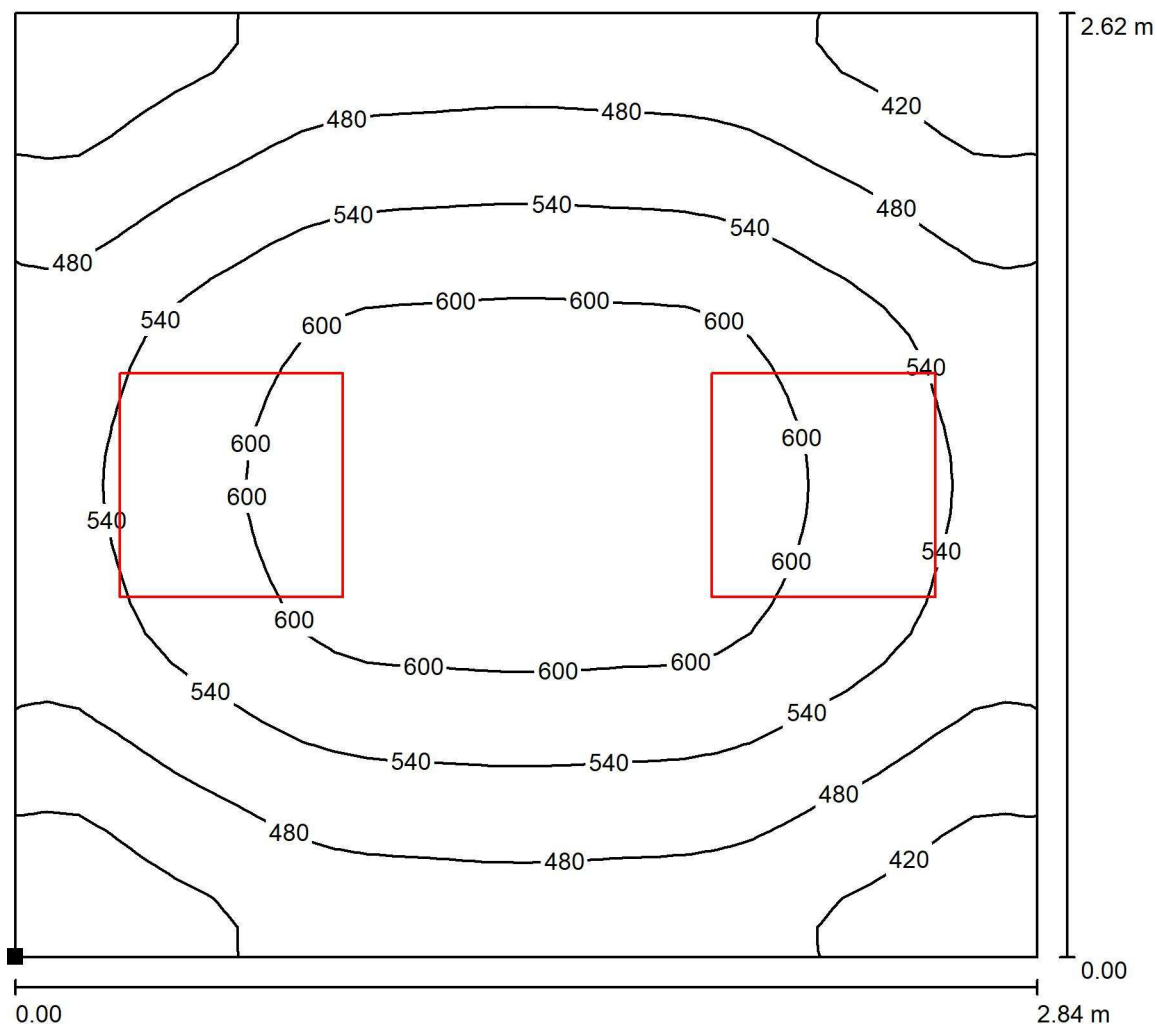

Wartości Lux, Skala 1 : 21

Położenie powierzchni w pomieszczeniu:
Zaznaczony punkt:
(42.035 m, 96.805 m, 0.850 m)

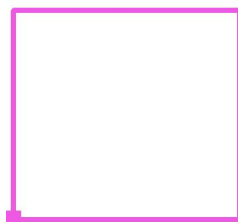

Siatka: 32 x 32 Punkty

E_m [lx]
520

E_{min} [lx]
353

E_{max} [lx]
639

E_{min} / E_m
0.678

E_{min} / E_{max}
0.552

Lena Lighting S.A.
www.lenalighting.pl
ul. Kórnicka 52
63-000 Środa Wielkopolska

Edytor Tomasz Kawiński
Telefon +48 784 981 459
faks
e-Mail t.kawinski@lenalighting.pl

55 GABINET LEKARSKI / Płaszczyzna pracy / Izolinie (E)

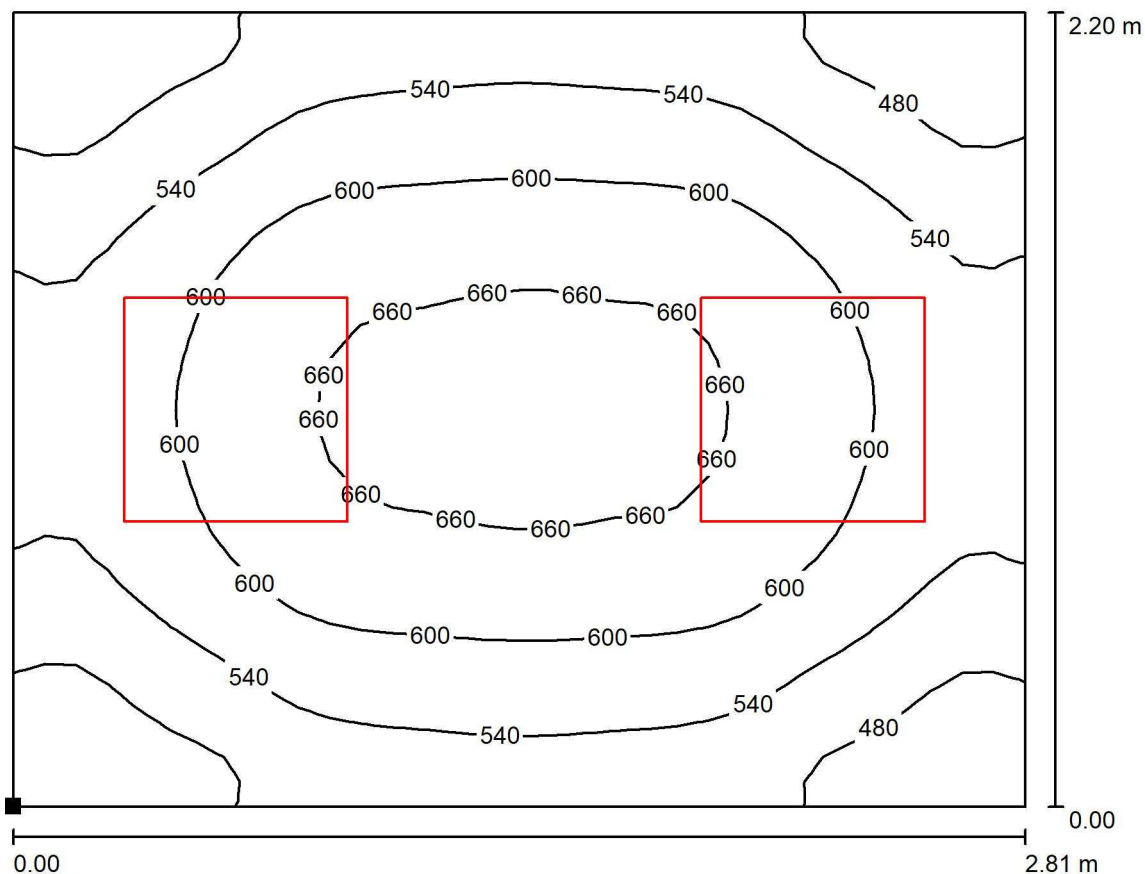

Wartości Lux, Skala 1 : 21

Położenie powierzchni w pomieszczeniu:
Zaznaczony punkt:
(45.035 m, 97.225 m, 0.850 m)



Siatka: 32 x 32 Punkty

E_m [lx]
566

E_{min} [lx]
406

E_{max} [lx]
675

E_{min} / E_m
0.717

E_{min} / E_{max}
0.602

Lena Lighting S.A.
www.lenalighting.pl
ul. Kórnicka 52
63-000 Środa Wielkopolska

Edytor Tomasz Kawiński
Telefon +48 784 981 459
faks
e-Mail t.kawinski@lenalighting.pl

56 GABINET LEKARSKI / Płaszczyzna pracy / Izolinie (E)

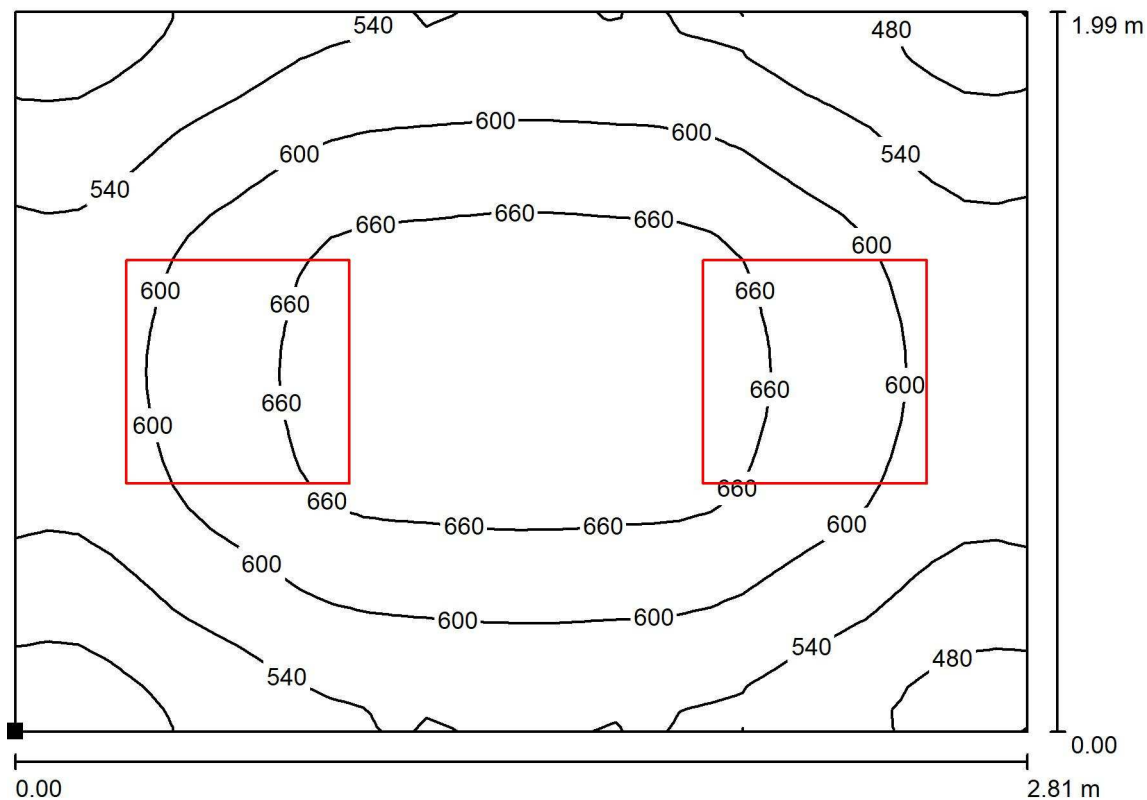

Wartości Lux, Skala 1 : 21

Położenie powierzchni w pomieszczeniu:
Zaznaczony punkt:
(45.035 m, 95.141 m, 0.850 m)



Siatka: 32 x 32 Punkty

E_m [lx]
589

E_{min} [lx]
434

E_{max} [lx]
692

E_{min} / E_m
0.737

E_{min} / E_{max}
0.627

Lena Lighting S.A.
www.lenalighting.pl
ul. Kórnicka 52
63-000 Środa Wielkopolska

Edytor Tomasz Kawiński
Telefon +48 784 981 459
faks
e-Mail t.kawinski@lenalighting.pl

57 POMIESZCZENIE / Płaszczyzna pracy / Izolinie (E)

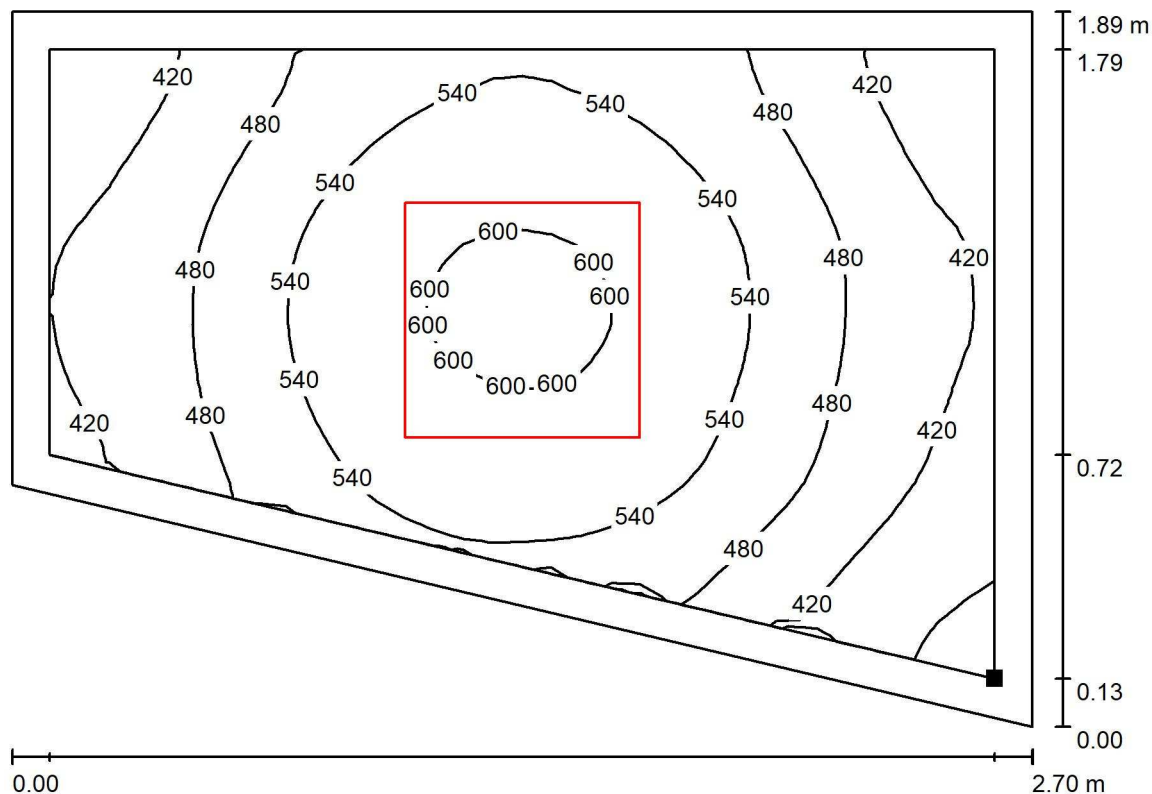

Wartości Lux, Skala 1 : 20

Położenie powierzchni w pomieszczeniu:
Płaszczyzna pracy z 0.100 m
Margines
Zaznaczony punkt:
(47.745 m, 93.247 m, 0.850 m)

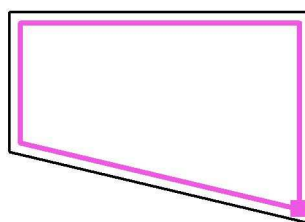

Siatka: 32 x 32 Punkty

E_m [lx]
501

E_{min} [lx]
335

E_{max} [lx]
614

E_{min} / E_m
0.668

E_{min} / E_{max}
0.545

Lena Lighting S.A.
www.lenalighting.pl
ul. Kórnicka 52
63-000 Środa Wielkopolska

Edytor Tomasz Kawiński
Telefon +48 784 981 459
faks
e-Mail t.kawinski@lenalighting.pl

58 KORYTARZ / OGÓLNE / Płaszczyzna pracy / Izolinie (E)

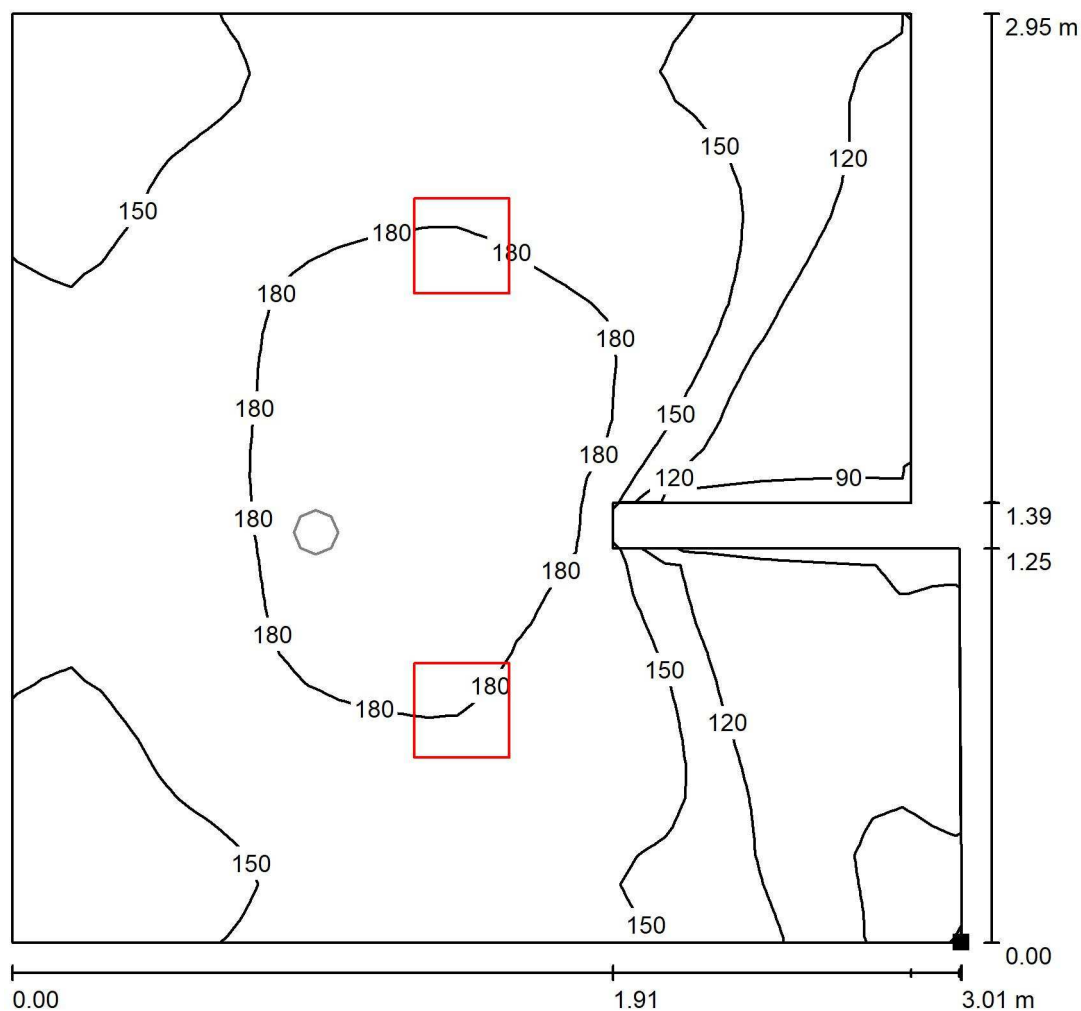

Wartości Lux, Skala 1 : 24

Położenie powierzchni w pomieszczeniu:
Zaznaczony punkt:
(45.045 m, 93.760 m, 0.000 m)

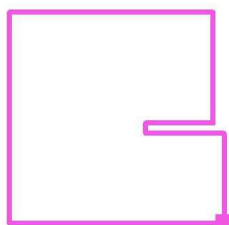

Siatka: 32 x 32 Punkty

E_m [lx]
151

E_{min} [lx]
78

E_{max} [lx]
194

E_{min} / E_m
0.517

E_{min} / E_{max}
0.403

Lena Lighting S.A.
www.lenalighting.pl
ul. Kórnicka 52
63-000 Środa Wielkopolska

Edytor Tomasz Kawiński
Telefon +48 784 981 459
faks
e-Mail t.kawinski@lenalighting.pl

58 KORYTARZ / AW / Płaszczyzna pracy / Izolinie (E)

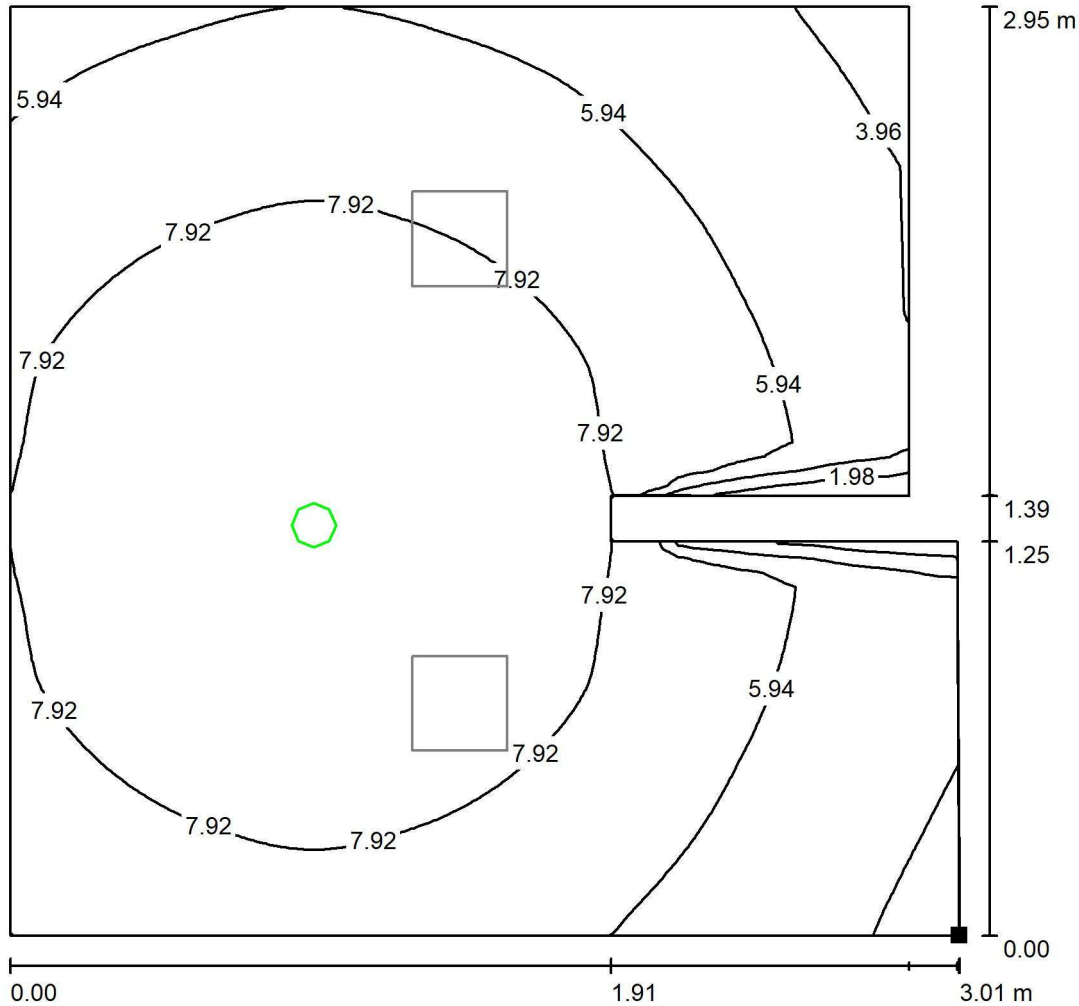

Wartości Lux, Skala 1 : 24

Położenie powierzchni w pomieszczeniu:
Zaznaczony punkt:
(45.045 m, 93.760 m, 0.000 m)

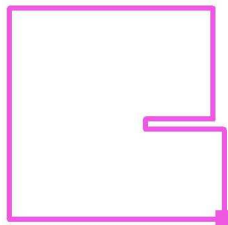

Siatka: 64 x 64 Punkty

E_m [lx]	E_{min} [lx]	E_{max} [lx]	E_{min} / E_m	E_{min} / E_{max}
7.07	0.00	9.90	0.000	0.000

Lena Lighting S.A.
www.lenalighting.pl
ul. Kórnicka 52
63-000 Środa Wielkopolska

Edytor Tomasz Kawiński
Telefon +48 784 981 459
faks
e-Mail t.kawinski@lenalighting.pl

59 PRACOWNIA RENTGNOWSKA / Płaszczyzna pracy / Izolinie (E)

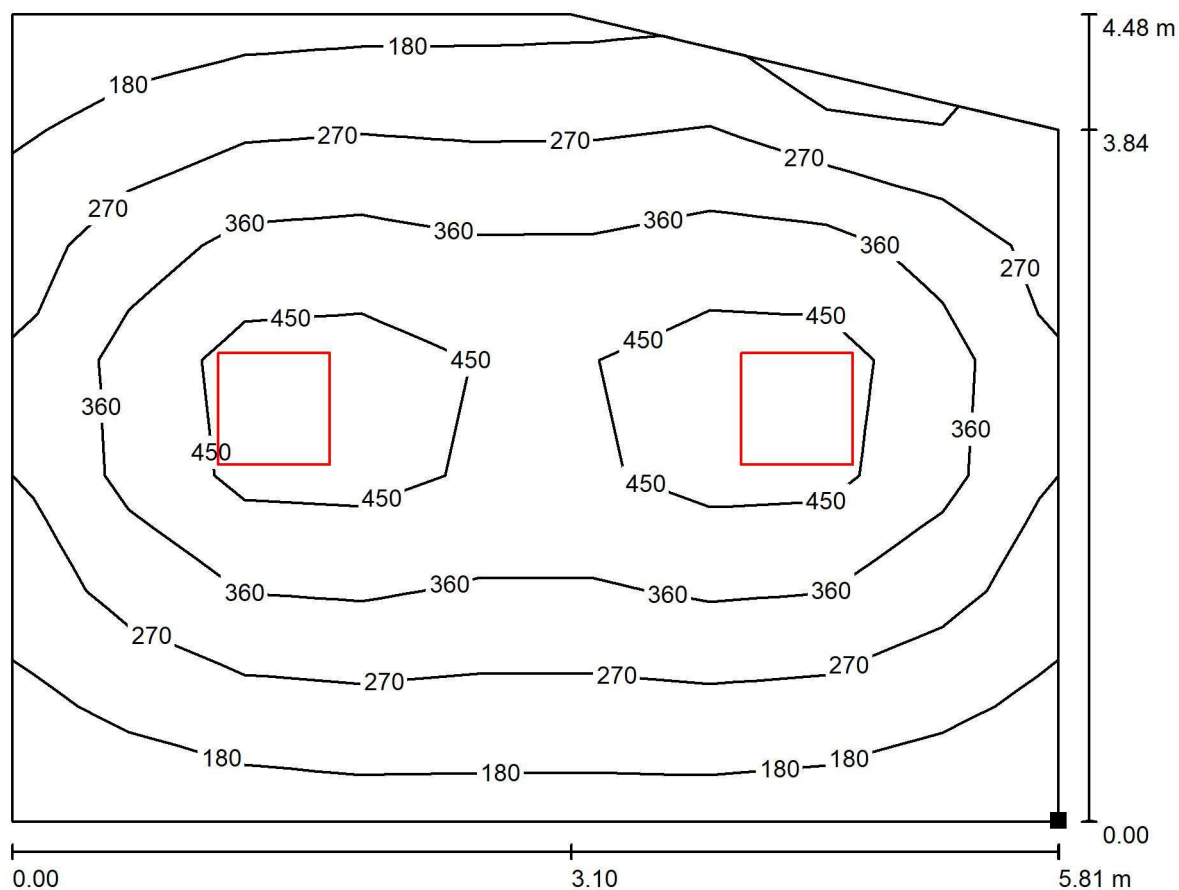

Wartości Lux, Skala 1 : 42

Położenie powierzchni w pomieszczeniu:
Zaznaczony punkt:
(47.845 m, 89.185 m, 0.850 m)

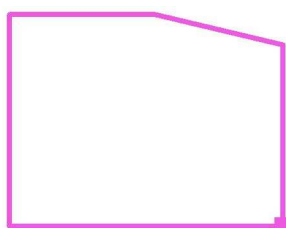

Siatka: 7 x 9 Punkty

E_m [lx]
320

E_{min} [lx]
139

E_{max} [lx]
540

E_{min} / E_m
0.436

E_{min} / E_{max}
0.258

Lena Lighting S.A.
www.lenalighting.pl
ul. Kórnicka 52
63-000 Środa Wielkopolska

Edytor Tomasz Kawiński
Telefon +48 784 981 459
faks
e-Mail t.kawinski@lenalighting.pl

60 GABINET LEKARSKI, PORADNIA DERMATOLOGICZNA / Płaszczyzna pracy / Izolinie (E)

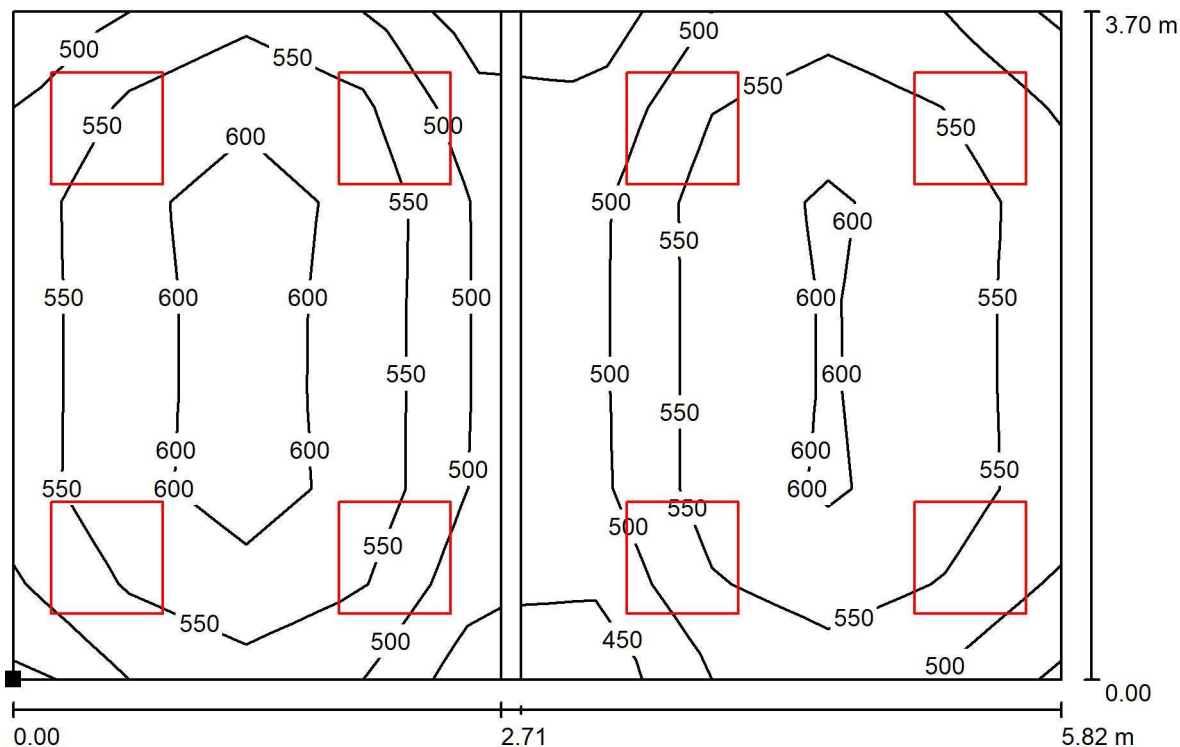

Wartości Lux, Skala 1 : 42

Położenie powierzchni w pomieszczeniu:
Zaznaczony punkt:
(36.025 m, 89.185 m, 0.850 m)



Siatka: 9 x 7 Punkty

E_m [lx]
552

E_{min} [lx]
419

E_{max} [lx]
629

E_{min} / E_m
0.759

E_{min} / E_{max}
0.666

Lena Lighting S.A.
www.lenalighting.pl
ul. Kórnicka 52
63-000 Środa Wielkopolska

Edytor Tomasz Kawiński
Telefon +48 784 981 459
faks
e-Mail t.kawinski@lenalighting.pl

61 AUDIOFON - APARATY SŁUCHOWE / Płaszczyzna pracy / Izolinie (E)

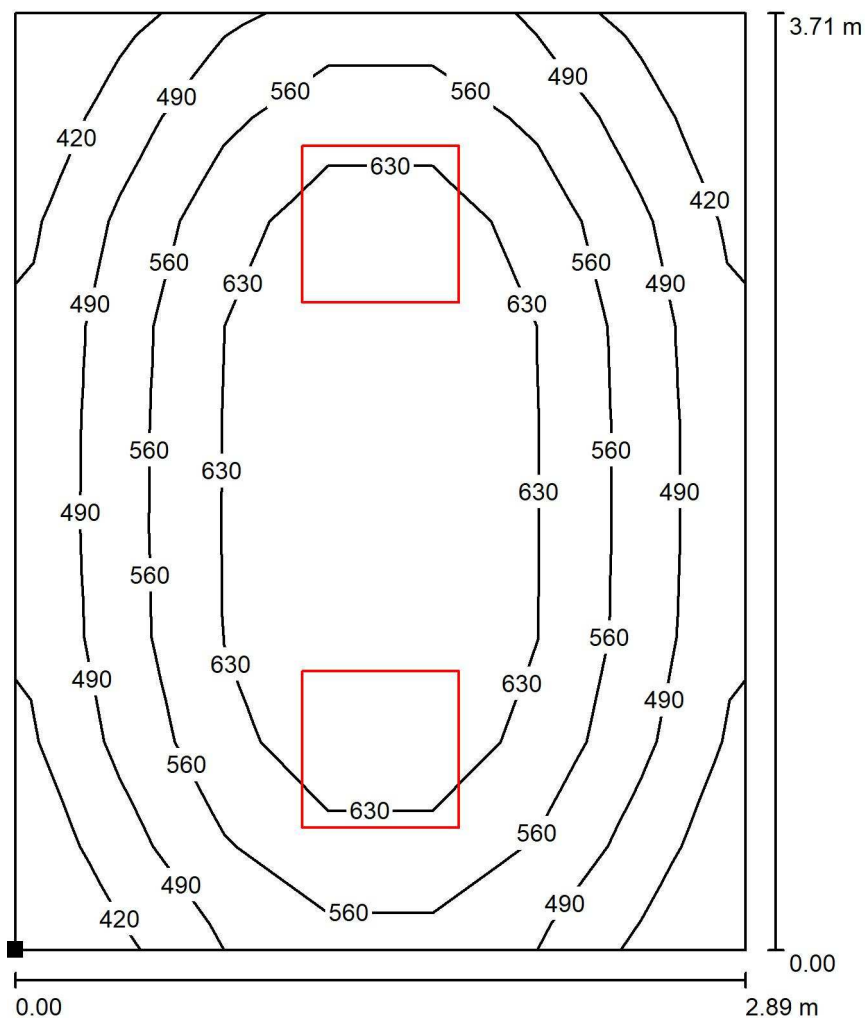

Wartości Lux, Skala 1 : 30

Położenie powierzchni w pomieszczeniu:
Zaznaczony punkt:
(33.017 m, 89.160 m, 0.850 m)

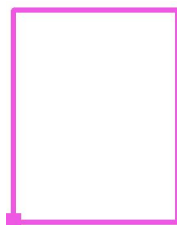

Siatka: 7 x 9 Punkty

E_m [lx]
560

E_{min} [lx]
374

E_{max} [lx]
706

E_{min} / E_m
0.668

E_{min} / E_{max}
0.530

Lena Lighting S.A.
www.lenalighting.pl
ul. Kórnicka 52
63-000 Środa Wielkopolska

Edytor Tomasz Kawiński
Telefon +48 784 981 459
faks
e-Mail t.kawinski@lenalighting.pl

62 GABINET LEKARSKI, PORADNIA STOMATOLOGICZNA / Płaszczyzna pracy / Izolinie (E)

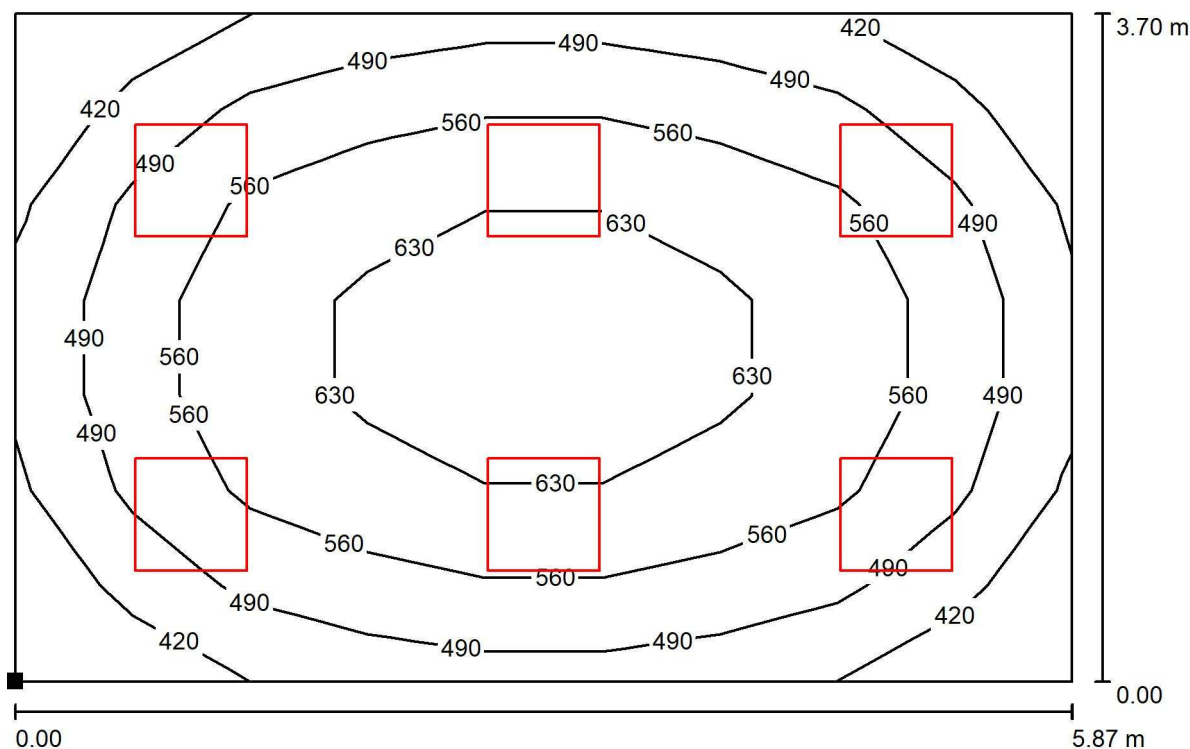

Wartości Lux, Skala 1 : 42

Położenie powierzchni w pomieszczeniu:
Zaznaczony punkt:
(27.030 m, 89.185 m, 0.850 m)



Siatka: 9 x 7 Punkty

E_m [lx]
537

E_{min} [lx]
364

E_{max} [lx]
678

E_{min} / E_m
0.678

E_{min} / E_{max}
0.538

Lena Lighting S.A.
www.lenalighting.pl
ul. Kórnicka 52
63-000 Środa Wielkopolska

Edytor Tomasz Kawiński
Telefon +48 784 981 459
faks
e-Mail t.kawinski@lenalighting.pl

63 GABINET LEKARSKI, PORADNIA ORTODONTYCZNA / Powierzchnie obliczeniowe (zestawienie wyników)

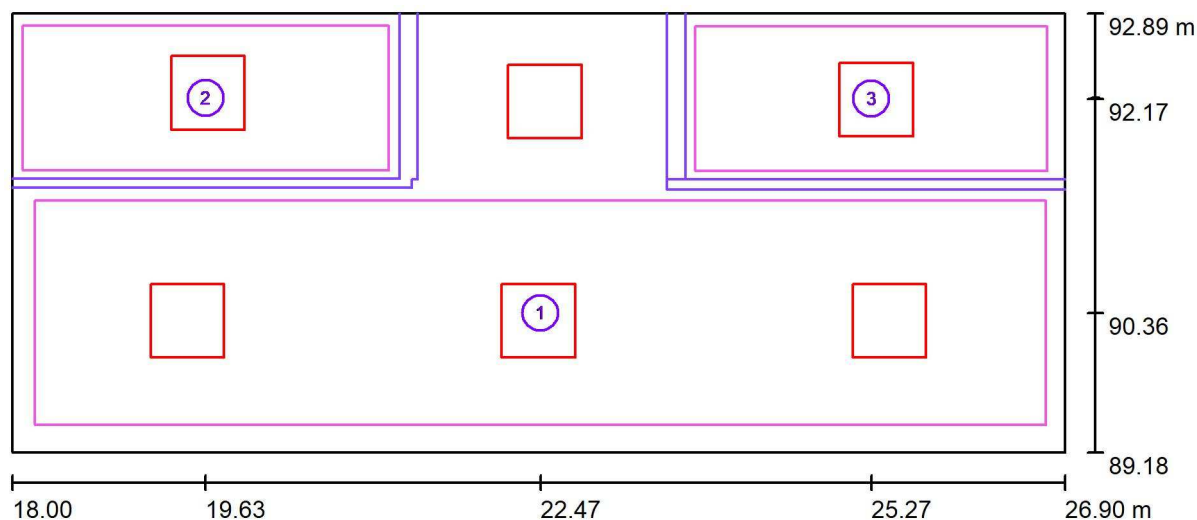

Skala 1 : 64

Lista powierzchni obliczeniowych

Nr.	Etykieta	Typ	Siatka	E_m [lx]	E_{min} [lx]	E_{max} [lx]	E_{min} / E_m	E_{min} / E_{max}
1	Powierzchnia obliczeniowa 1	pionowa	27 x 7	568	343	836	0.604	0.411
2	Powierzchnia obliczeniowa 2	pionowa	13 x 5	256	170	331	0.662	0.513
3	Powierzchnia obliczeniowa 3	pionowa	13 x 5	260	171	335	0.658	0.512

Podsumowanie wyników

Typ	Liczba	Średnia [lx]	Min. [lx]	Maks. [lx]	E_{min} / E_m	E_{min} / E_{max}
pionowa	3	471	170	836	0.36	0.20

Lena Lighting S.A.
 www.lenalighting.pl
 ul. Kórnicka 52
 63-000 Środa Wielkopolska

Edytor Tomasz Kawiński
 Telefon +48 784 981 459
 faks
 e-Mail t.kawinski@lenalighting.pl

63 GABINET LEKARSKI, PORADNIA ORTODONTYCZNA / Płaszczyzna pracy / Izolinie (E)

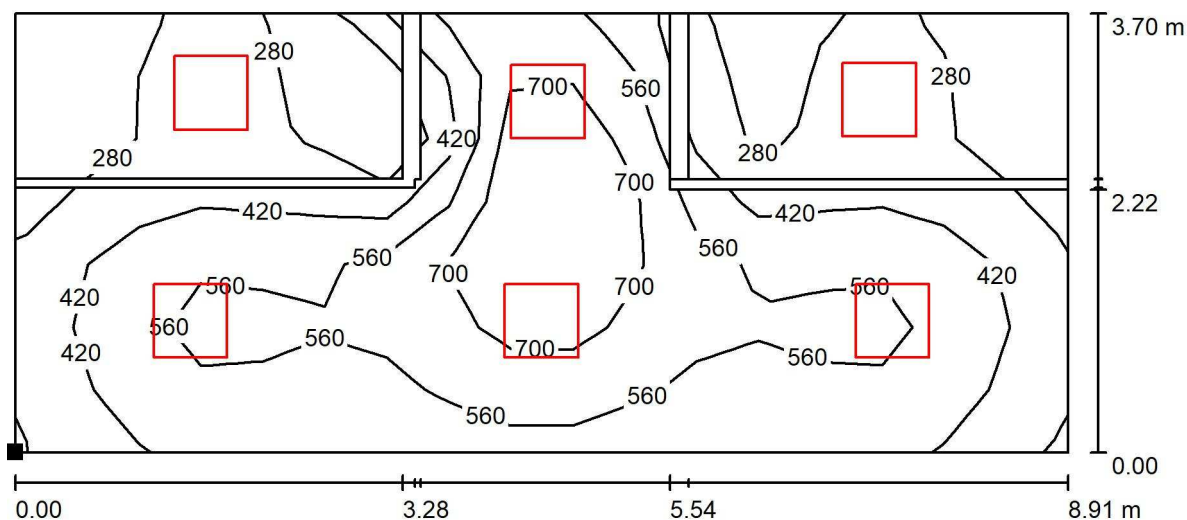

Wartości Lux, Skala 1 : 64

Położenie powierzchni w pomieszczeniu:
 Zaznaczony punkt:
 (17.996 m, 89.185 m, 0.850 m)



Siatka: 17 x 7 Punkty

E_m [lx]	E_{min} [lx]	E_{max} [lx]	E_{min} / E_m	E_{min} / E_{max}
465	167	840	0.358	0.199

Lena Lighting S.A.
www.lenalighting.pl
ul. Kórnicka 52
63-000 Środa Wielkopolska

Edytor Tomasz Kawiński
Telefon +48 784 981 459
faks
e-Mail t.kawinski@lenalighting.pl

64 GABINET LEKARSKI, GABINET USG / Płaszczyzna pracy / Izolinie (E)

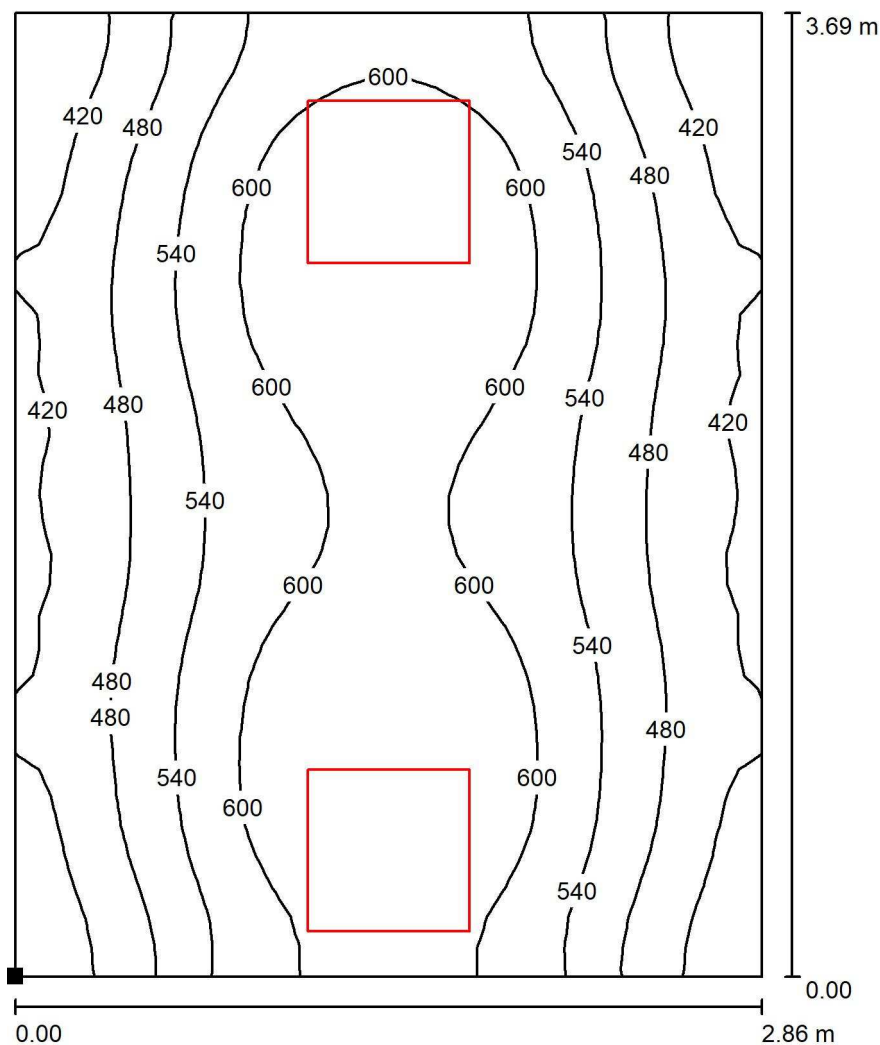

Wartości Lux, Skala 1 : 29

Położenie powierzchni w pomieszczeniu:
Zaznaczony punkt:
(12.025 m, 89.185 m, 0.850 m)

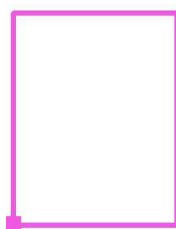

Siatka: 32 x 32 Punkty

E_m [lx]
534

E_{min} [lx]
363

E_{max} [lx]
660

E_{min} / E_m
0.679

E_{min} / E_{max}
0.549

Lena Lighting S.A.
www.lenalighting.pl
ul. Kórnicka 52
63-000 Środa Wielkopolska

Edytor Tomasz Kawiński
Telefon +48 784 981 459
faks
e-Mail t.kawinski@lenalighting.pl

65 GABINET LEKARSKI, PORADNIA STOMATOLOGICZNA / Płaszczyzna pracy / Izolinie (E)

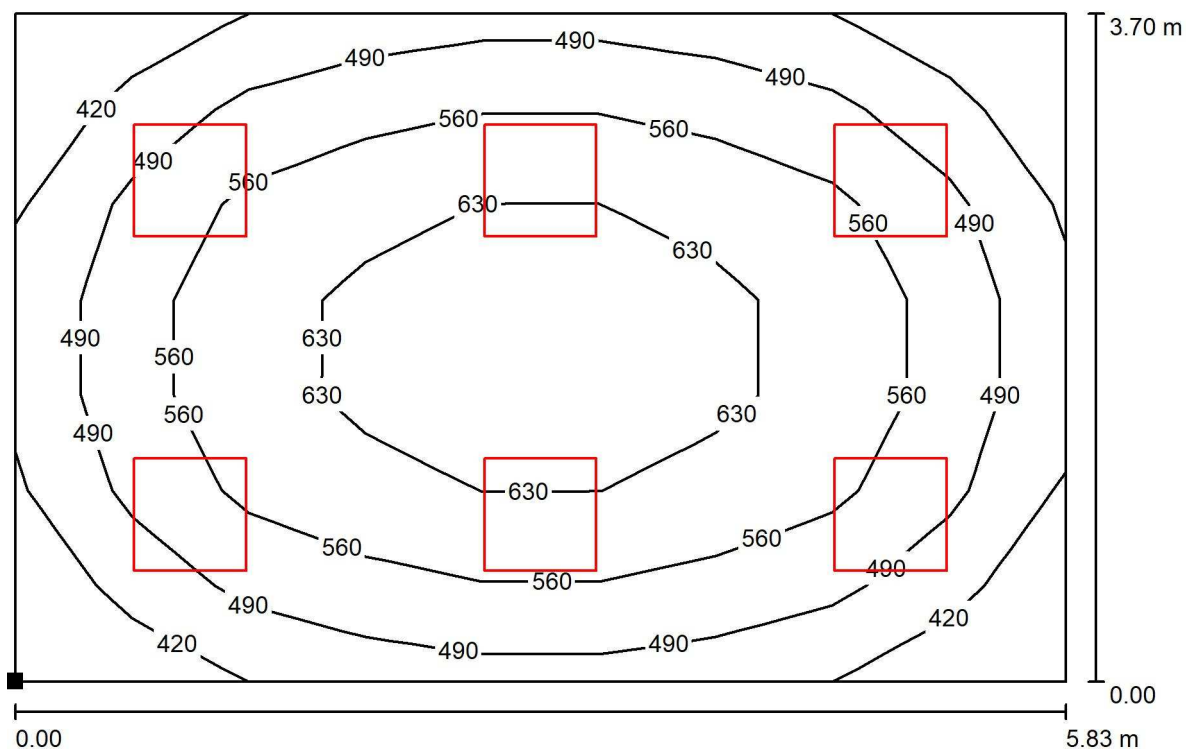

Wartości Lux, Skala 1 : 42

Położenie powierzchni w pomieszczeniu:
Zaznaczony punkt:
(6.057 m, 89.185 m, 0.850 m)



Siatka: 9 x 7 Punkty

E_m [lx]	E_{min} [lx]	E_{max} [lx]	E_{min} / E_m	E_{min} / E_{max}
540	366	681	0.678	0.538

Lena Lighting S.A.
www.lenalighting.pl
ul. Kórnicka 52
63-000 Środa Wielkopolska

Edytor Tomasz Kawiński
Telefon +48 784 981 459
faks
e-Mail t.kawinski@lenalighting.pl

66 SALA KONFERENCYJNA / Płaszczyzna pracy / Izolinie (E)

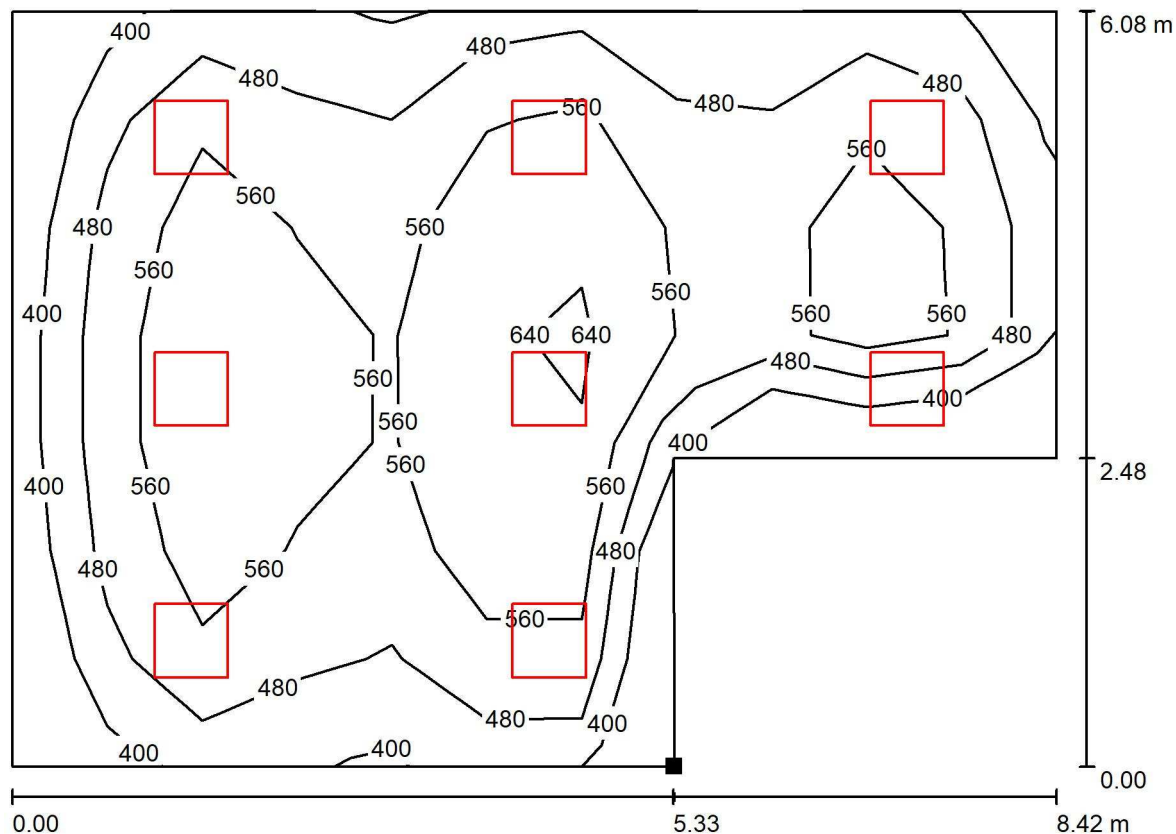

Wartości Lux, Skala 1 : 61

Położenie powierzchni w pomieszczeniu:
Zaznaczony punkt:
(26.357 m, 58.572 m, 0.850 m)

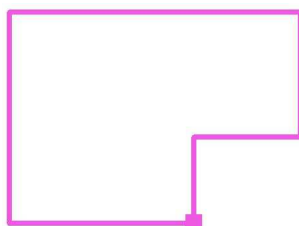

Siatka: 11 x 7 Punkty

E_m [lx]
529

E_{min} [lx]
328

E_{max} [lx]
714

E_{min} / E_m
0.620

E_{min} / E_{max}
0.460

Lena Lighting S.A.
www.lenalighting.pl
ul. Kórnicka 52
63-000 Środa Wielkopolska

Edytor Tomasz Kawiński
Telefon +48 784 981 459
faks
e-Mail t.kawinski@lenalighting.pl

67 ISTN. KLIMATYZAROR / Płaszczyzna pracy / Izolinie (E)

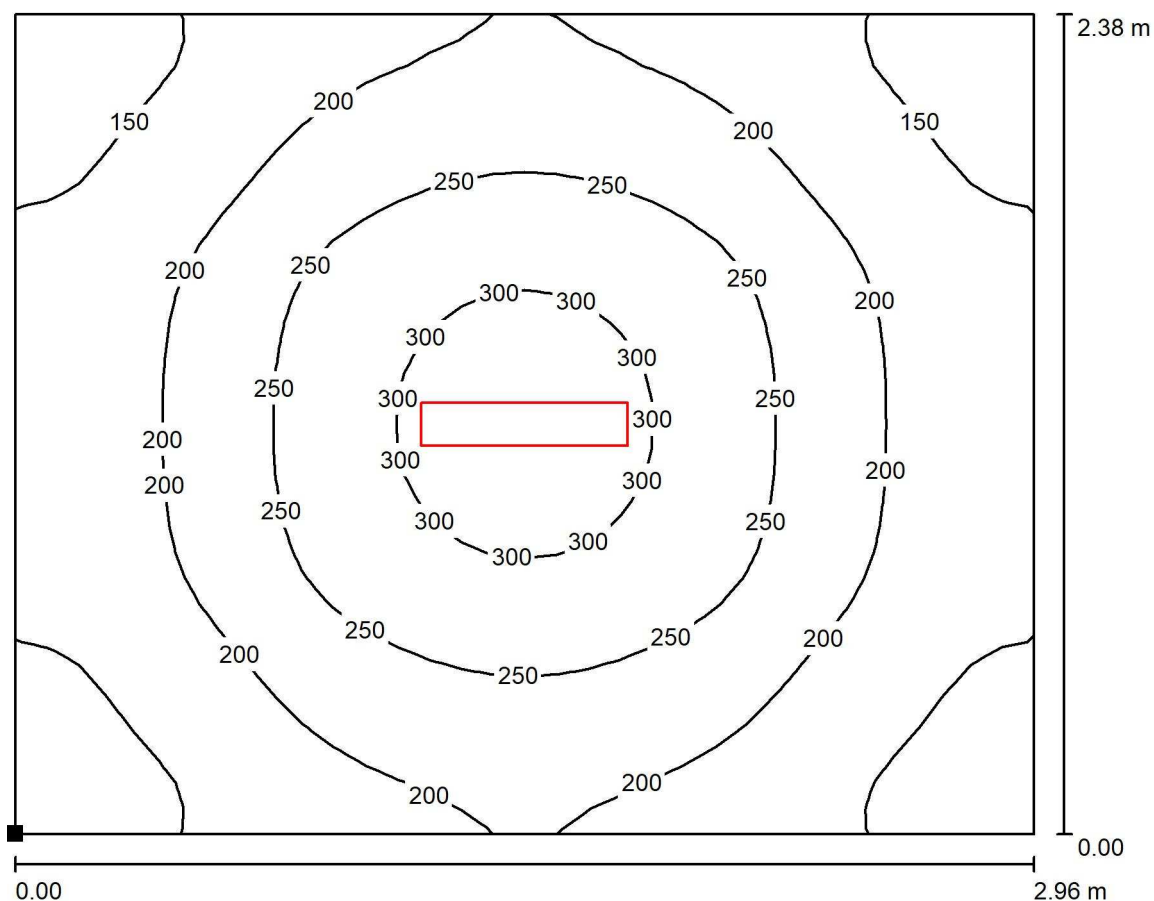

Wartości Lux, Skala 1 : 22

Położenie powierzchni w pomieszczeniu:
Zaznaczony punkt:
(26.477 m, 58.572 m, 0.850 m)



Siatka: 32 x 32 Punkty

E_m [lx]	E_{min} [lx]	E_{max} [lx]	E_{min} / E_m	E_{min} / E_{max}
211	121	322	0.573	0.376

Lena Lighting S.A.
www.lenalighting.pl
ul. Kórnicka 52
63-000 Środa Wielkopolska

Edytor Tomasz Kawiński
Telefon +48 784 981 459
faks
e-Mail t.kawinski@lenalighting.pl

68 PORADNIA GASTROENTOROLOGICZNA / Powierzchnie obliczeniowe (zestawienie wyników)

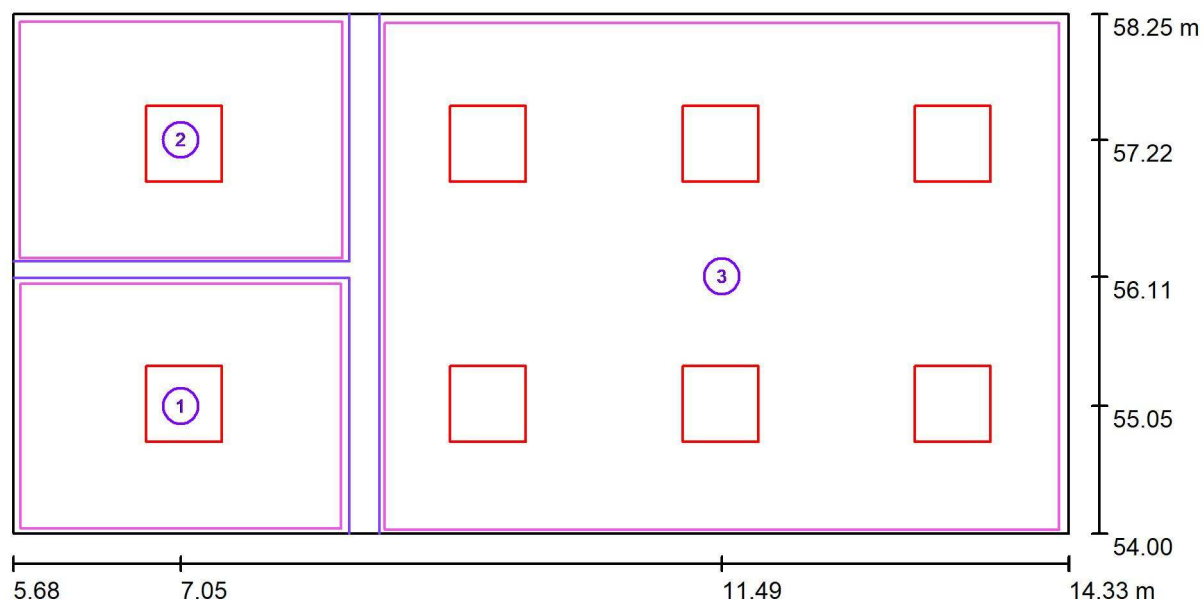

Skala 1 : 62

Lista powierzchni obliczeniowych

Nr.	Etykieta	Typ	Siatka	E_m [lx]	E_{min} [lx]	E_{max} [lx]	E_{min} / E_m	E_{min} / E_{max}
1	Powierzchnia obliczeniowa 1	pionowa	32 x 32	536	304	779	0.566	0.390
2	Powierzchnia obliczeniowa 2	pionowa	32 x 32	543	310	784	0.571	0.396
3	Powierzchnia obliczeniowa 3	pionowa	32 x 32	562	319	690	0.568	0.462

Podsumowanie wyników

Typ	Liczba	Średnia [lx]	Min. [lx]	Maks. [lx]	E_{min} / E_m	E_{min} / E_{max}
pionowa	3	555	304	784	0.55	0.39

Lena Lighting S.A.
www.lenalighting.pl
ul. Kórnicka 52
63-000 Środa Wielkopolska

Edytor Tomasz Kawiński
Telefon +48 784 981 459
faks
e-Mail t.kawinski@lenalighting.pl

68 PORADNIA GASTROENTOROLOGICZNA / Płaszczyzna pracy / Izolinie (E)

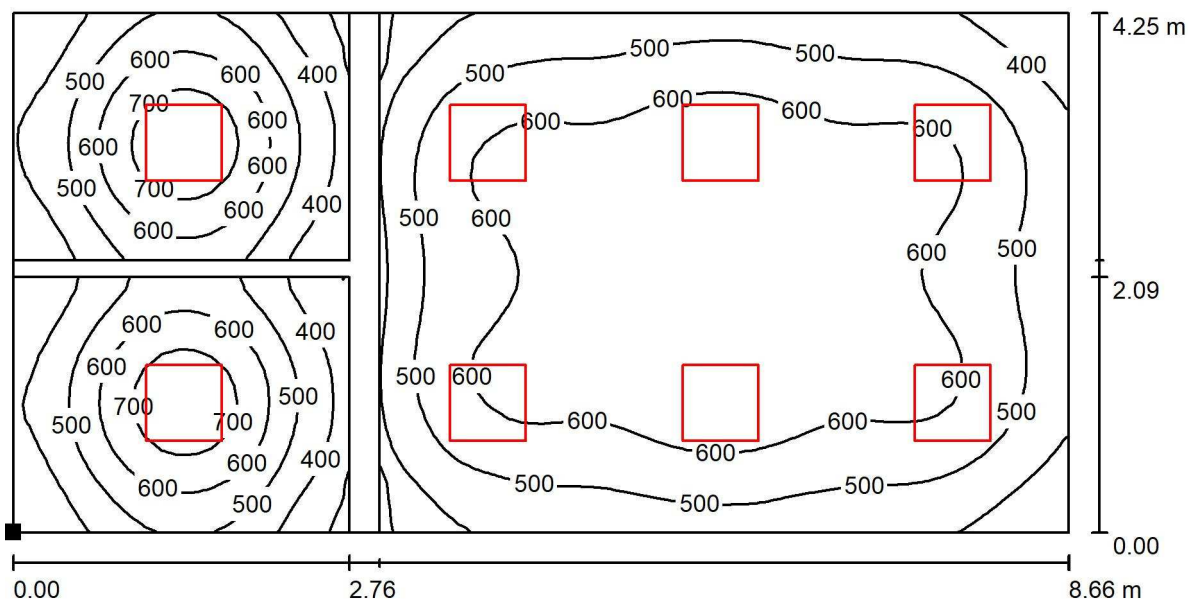

Wartości Lux, Skala 1 : 62

Położenie powierzchni w pomieszczeniu:
Zaznaczony punkt:
(5.678 m, 54.002 m, 0.850 m)



Siatka: 64 x 32 Punkty

E_m [lx]	E_{min} [lx]	E_{max} [lx]	E_{min} / E_m	E_{min} / E_{max}
545	293	787	0.538	0.373

Lena Lighting S.A.
 www.lenalighting.pl
 ul. Kórnicka 52
 63-000 Środa Wielkopolska

Edytor Tomasz Kawiński
 Telefon +48 784 981 459
 faks
 e-Mail t.kawinski@lenalighting.pl

69 GABINET LEKARSKI, PORADNIA ENDOKRYNOLOGICZNA / Płaszczyzna pracy / Izolinie (E)

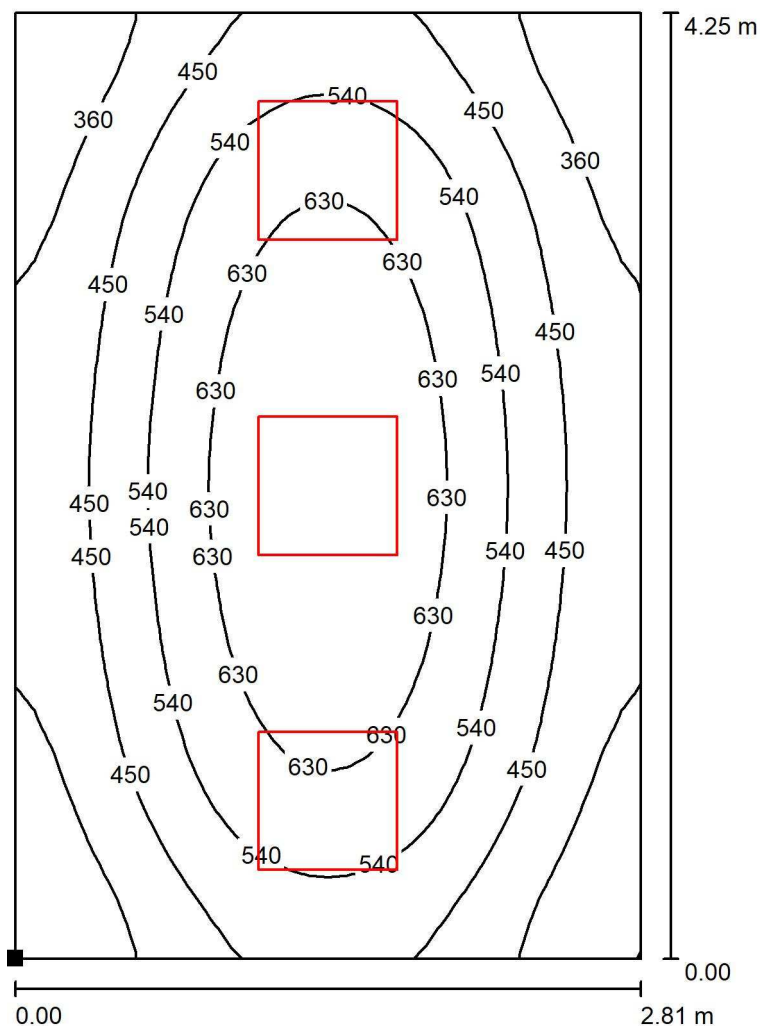

Wartości Lux, Skala 1 : 34

Położenie powierzchni w pomieszczeniu:
 Zaznaczony punkt:
 (14.630 m, 54.002 m, 0.850 m)

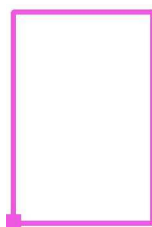

Siatka: 32 x 32 Punkty

E_m [lx]
500

E_{min} [lx]
269

E_{max} [lx]
711

E_{min} / E_m
0.537

E_{min} / E_{max}
0.378

Lena Lighting S.A.
www.lenalighting.pl
ul. Kórnicka 52
63-000 Środa Wielkopolska

Edytor Tomasz Kawiński
Telefon +48 784 981 459
faks
e-Mail t.kawinski@lenalighting.pl

70 GABINET LEKARSKI, PORADNIA ENDOKRYNOLOGICZNA / Płaszczyzna pracy / Izolinie (E)

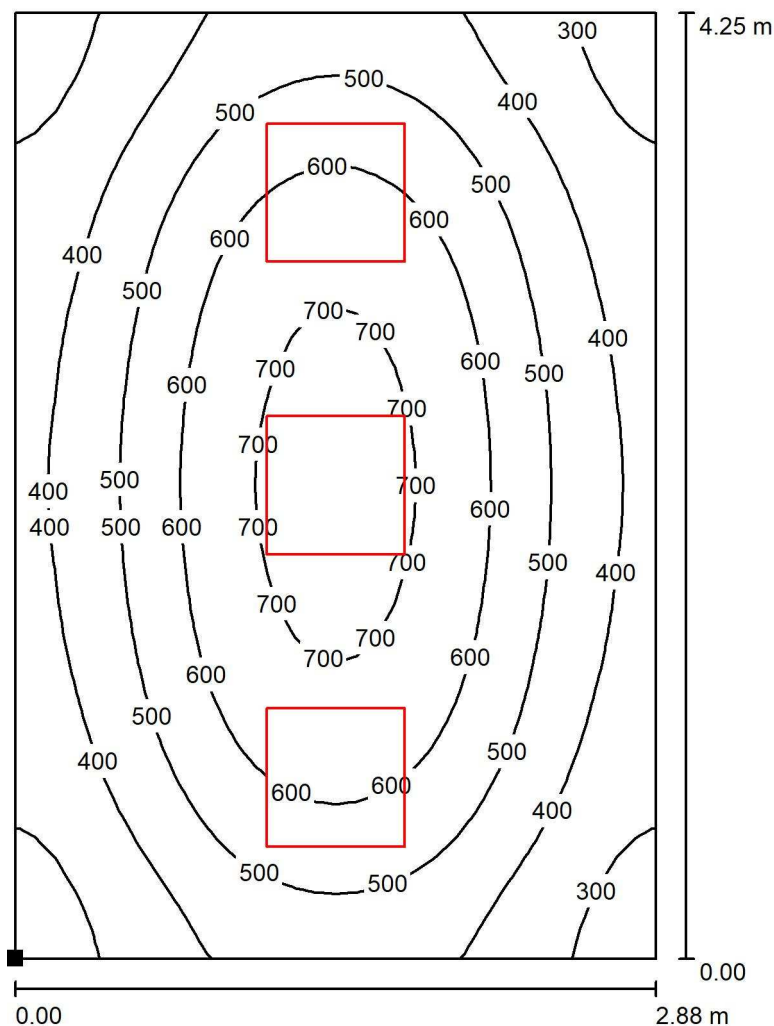

Wartości Lux, Skala 1 : 34

Położenie powierzchni w pomieszczeniu:
Zaznaczony punkt:
(17.609 m, 54.002 m, 0.850 m)

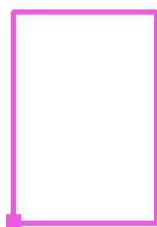

Siatka: 32 x 32 Punkty

E_m [lx]
500

E_{min} [lx]
252

E_{max} [lx]
741

E_{min} / E_m
0.504

E_{min} / E_{max}
0.340

Lena Lighting S.A.
www.lenalighting.pl
ul. Kórnicka 52
63-000 Środa Wielkopolska

Edytor Tomasz Kawiński
Telefon +48 784 981 459
faks
e-Mail t.kawinski@lenalighting.pl

71 WC / Płaszczyzna pracy / Izolinie (E)

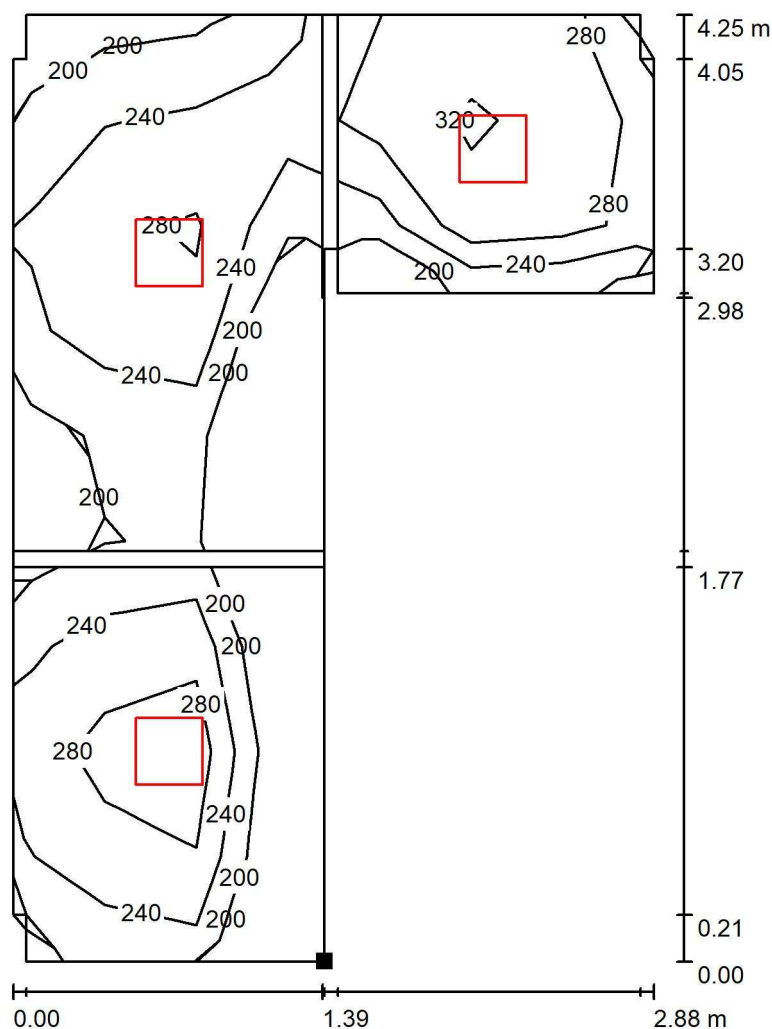

Wartości Lux, Skala 1 : 34

Położenie powierzchni w pomieszczeniu:
Zaznaczony punkt:
(28.018 m, 54.002 m, 0.850 m)

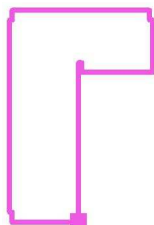

Siatka: 7 x 9 Punkty

E_m [lx]	E_{min} [lx]	E_{max} [lx]	E_{min} / E_m	E_{min} / E_{max}
262	177	341	0.675	0.519

Lena Lighting S.A.
 www.lenalighting.pl
 ul. Kórnicka 52
 63-000 Środa Wielkopolska

Edytor Tomasz Kawiński
 Telefon +48 784 981 459
 faks
 e-Mail t.kawinski@lenalighting.pl

72 WC / Płaszczyzna pracy / Izolinie (E)

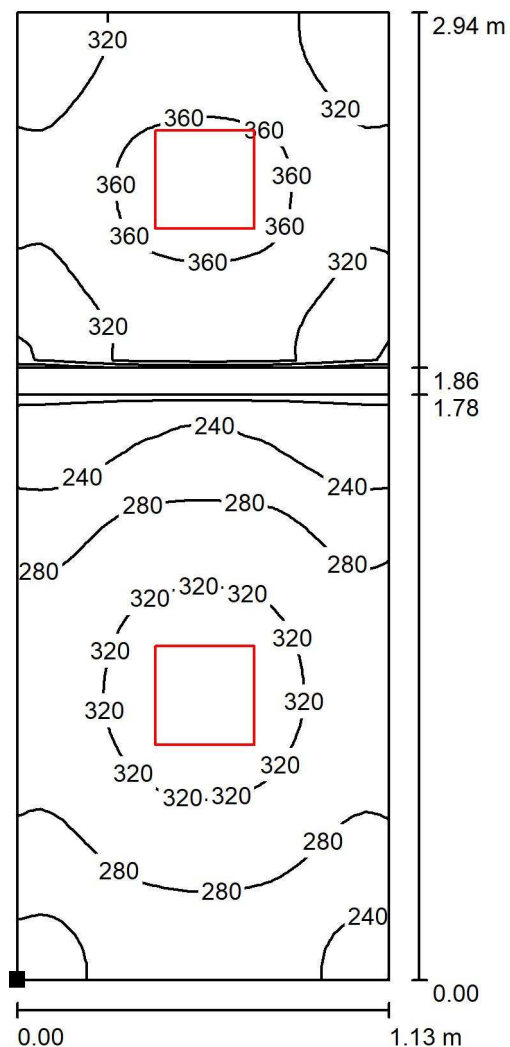

Wartości Lux, Skala 1 : 23

Położenie powierzchni w pomieszczeniu:
 Zaznaczony punkt:
 (28.138 m, 54.002 m, 0.850 m)



Siatka: 32 x 64 Punkty

E_m [lx]	E_{min} [lx]	E_{max} [lx]	E_{min} / E_m	E_{min} / E_{max}
302	196	377	0.648	0.519

Lena Lighting S.A.
www.lenalighting.pl
ul. Kórnicka 52
63-000 Środa Wielkopolska

Edytor Tomasz Kawiński
Telefon +48 784 981 459
faks
e-Mail t.kawinski@lenalighting.pl

73 WC / Płaszczyzna pracy / Izolinie (E)

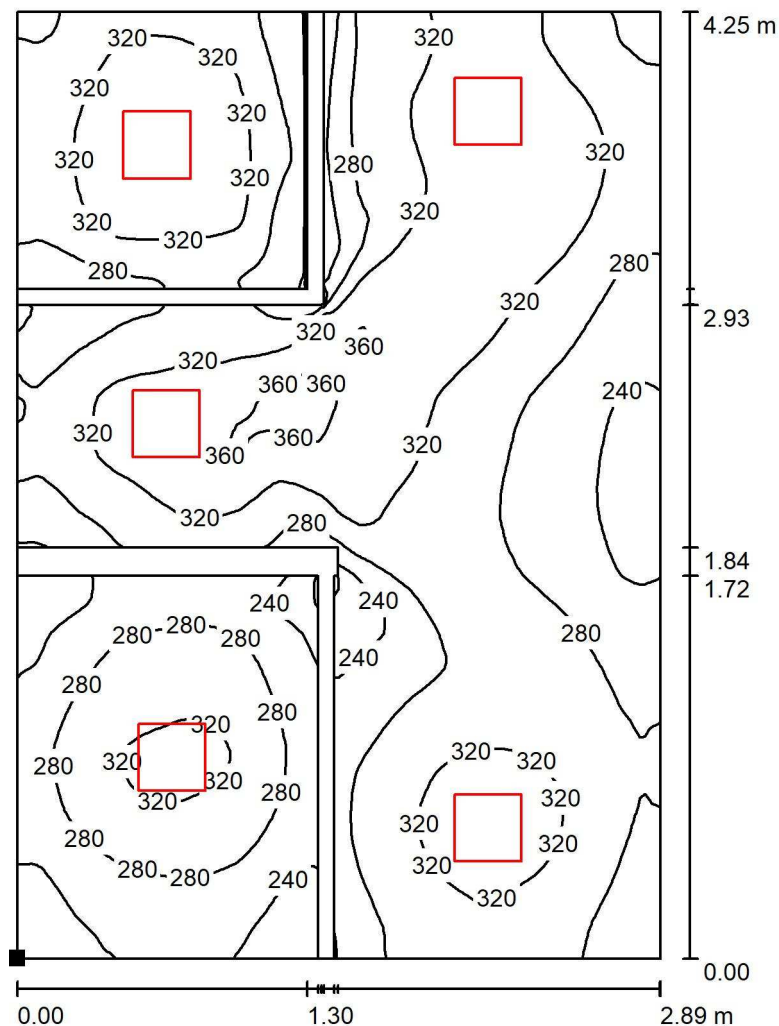

Wartości Lux, Skala 1 : 34

Położenie powierzchni w pomieszczeniu:
Zaznaczony punkt:
(29.612 m, 54.002 m, 0.850 m)

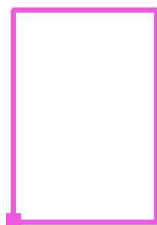

Siatka: 128 x 128 Punkty

E_m [lx]
297

E_{min} [lx]
188

E_{max} [lx]
376

E_{min} / E_m
0.633

E_{min} / E_{max}
0.500

Lena Lighting S.A.
 www.lenalighting.pl
 ul. Kórnicka 52
 63-000 Środa Wielkopolska

Edytor Tomasz Kawiński
 Telefon +48 784 981 459
 faks
 e-Mail t.kawinski@lenalighting.pl

74 KASA / Płaszczyzna pracy / Izolinie (E)

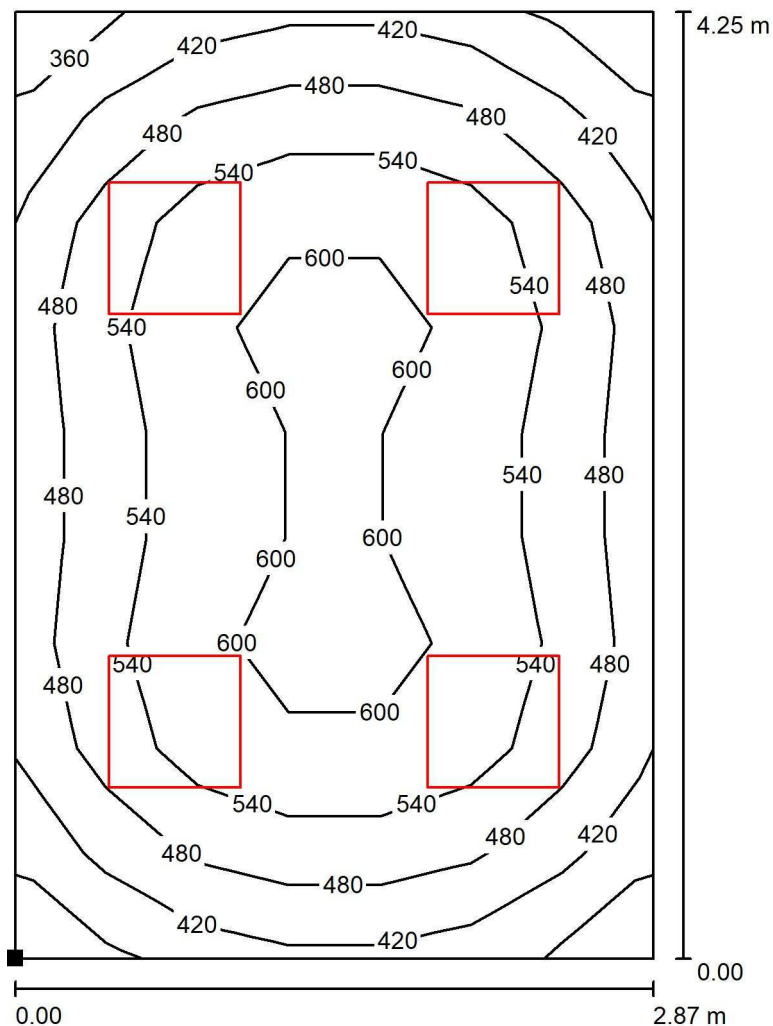

Wartości Lux, Skala 1 : 34

Położenie powierzchni w pomieszczeniu:
 Zaznaczony punkt:
 (32.611 m, 54.002 m, 0.850 m)

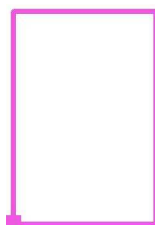

Siatka: 7 x 9 Punkty

E_m [lx]	E_{min} [lx]	E_{max} [lx]	E_{min} / E_m	E_{min} / E_{max}
518	358	624	0.691	0.574

Lena Lighting S.A.
www.lenalighting.pl
ul. Kórnicka 52
63-000 Środa Wielkopolska

Edytor Tomasz Kawiński
Telefon +48 784 981 459
faks
e-Mail t.kawinski@lenalighting.pl

77 BIURO / Płaszczyzna pracy / Izolinie (E)

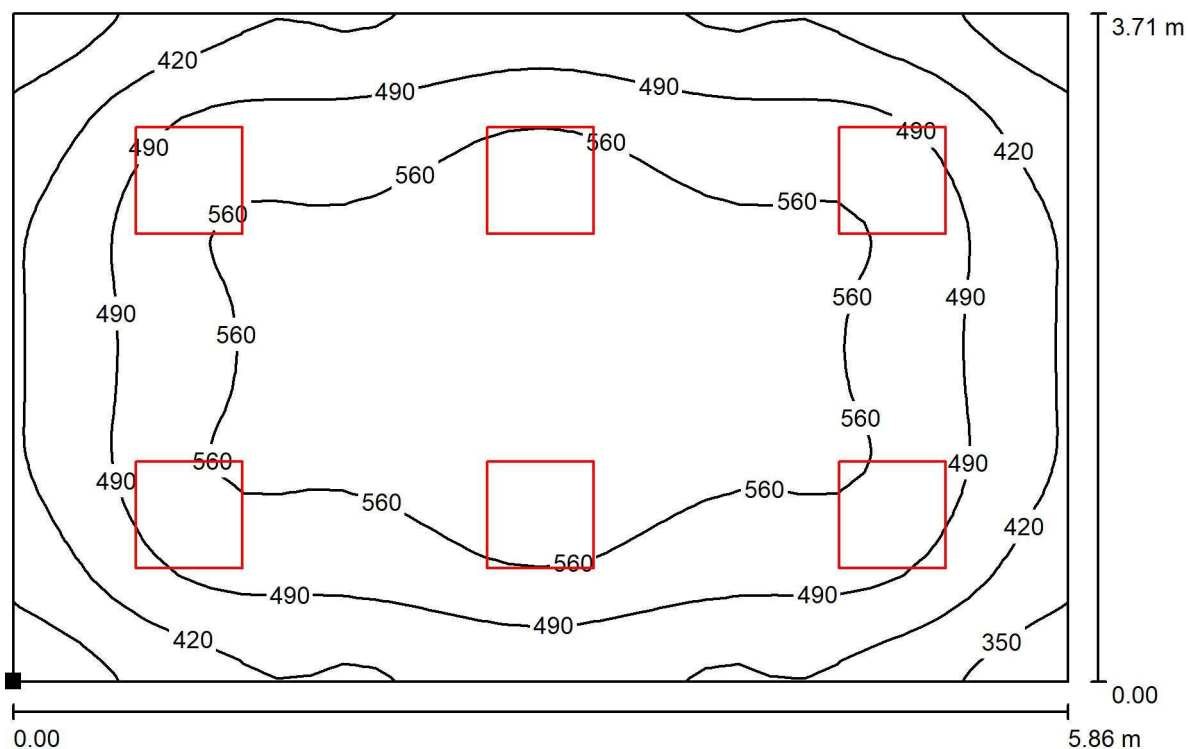

Wartości Lux, Skala 1 : 42

Położenie powierzchni w pomieszczeniu:
Zaznaczony punkt:
(26.618 m, 48.012 m, 0.850 m)



Siatka: 32 x 32 Punkty

E_m [lx]
505

E_{min} [lx]
312

E_{max} [lx]
620

E_{min} / E_m
0.619

E_{min} / E_{max}
0.504

Lena Lighting S.A.
www.lenalighting.pl
ul. Kórnicka 52
63-000 Środa Wielkopolska

Edytor Tomasz Kawiński
Telefon +48 784 981 459
faks
e-Mail t.kawinski@lenalighting.pl

78 GABINET LEKARSKI / Płaszczyzna pracy / Izolinie (E)

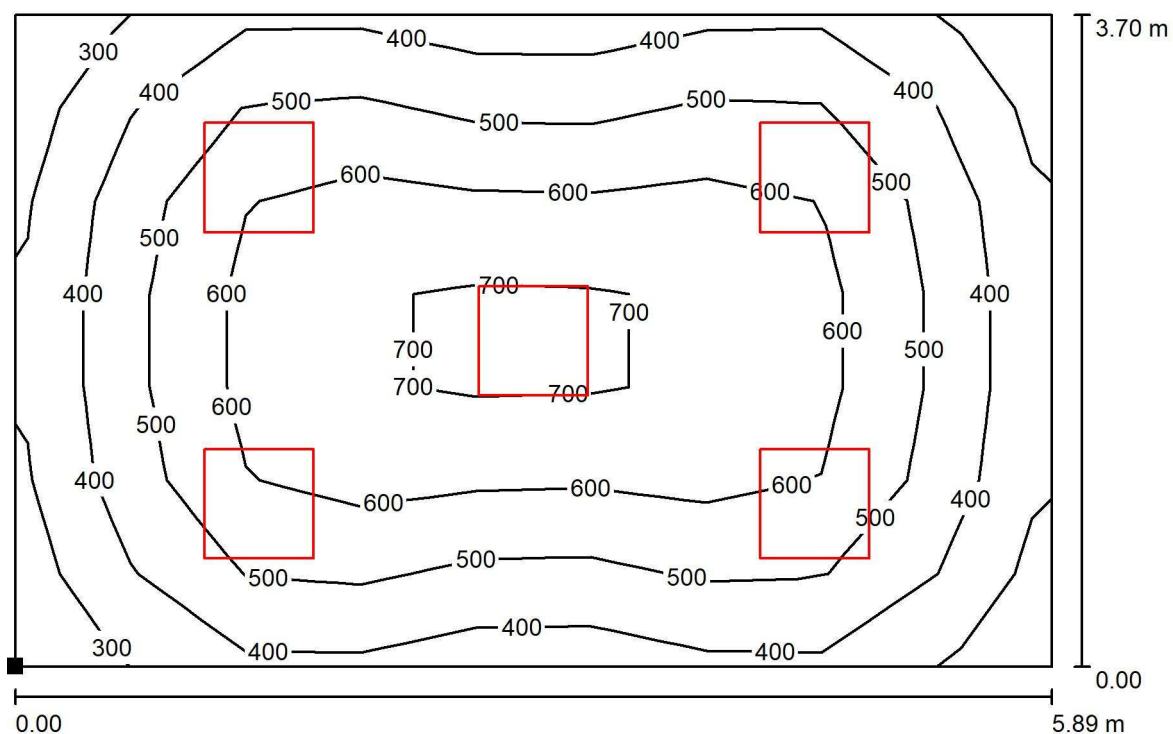

Wartości Lux, Skala 1 : 43

Położenie powierzchni w pomieszczeniu:
Zaznaczony punkt:
(17.618 m, 48.012 m, 0.850 m)



Siatka: 9 x 7 Punkty

E_m [lx]
516

E_{min} [lx]
285

E_{max} [lx]
748

E_{min} / E_m
0.553

E_{min} / E_{max}
0.381

Lena Lighting S.A.
www.lenalighting.pl
ul. Kórnicka 52
63-000 Środa Wielkopolska

Edytor Tomasz Kawiński
Telefon +48 784 981 459
faks
e-Mail t.kawinski@lenalighting.pl

79 KOMUNIKACJA / OGÓLNE / Płaszczyzna pracy / Izolinie (E)

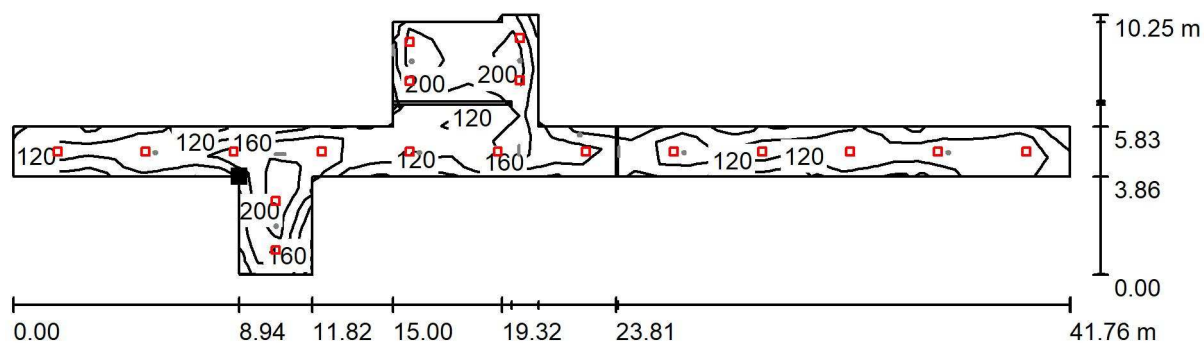

Wartości Lux, Skala 1 : 299

Położenie powierzchni w pomieszczeniu:
Zaznaczony punkt:
(14.618 m, 51.867 m, 0.000 m)

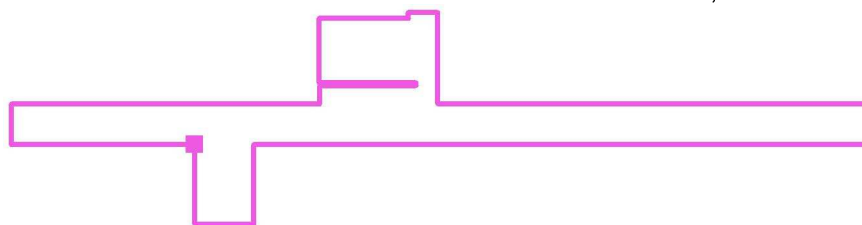

Siatka: 41 x 11 Punkty

E_m [lx]	E_{min} [lx]	E_{max} [lx]	E_{min} / E_m	E_{min} / E_{max}
158	69	245	0.435	0.281

Lena Lighting S.A.
www.lenalighting.pl
ul. Kórnicka 52
63-000 Środa Wielkopolska

Edytor Tomasz Kawiński
Telefon +48 784 981 459
faks
e-Mail t.kawinski@lenalighting.pl

79 KOMUNIKACJA / AW / Drogi ewakuacyjne (zestawienie wyników)

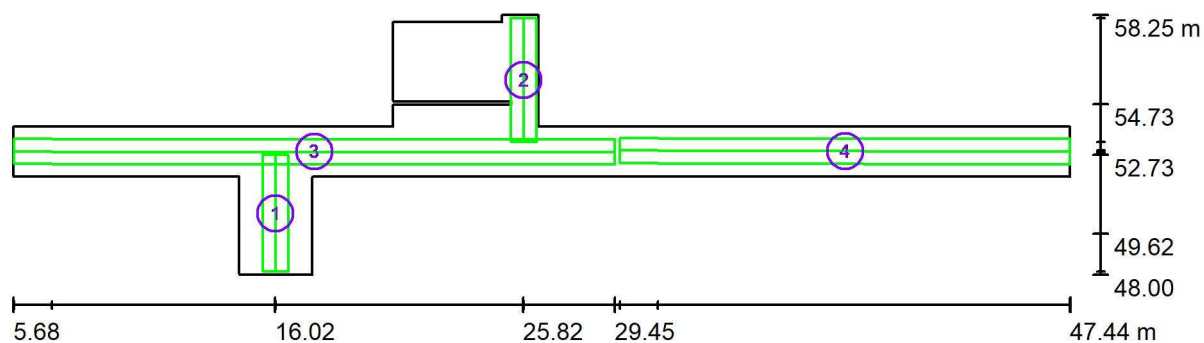

Skala 1 : 299

Lista dróg ewakuacyjnych (ratunkowych)

Nr.	Etykieta	Siatka	E_{min} [lx]	E_{min} / E_{max}	E_{min} [lx] (Linia środkowa)	E_{min} / E_{max} (Linia środkowa)
1	Droga ewakuacyjna 1	128 x 32	5.46	0.394	6.10	0.47 (1 : 2.12)
2	Droga ewakuacyjna 2	128 x 32	3.63	0.261	4.97	0.36 (1 : 2.74)
3	Droga ewakuacyjna 3	128 x 32	2.45	0.149	3.40	0.21 (1 : 4.79)
4	Droga ewakuacyjna 4	128 x 32	2.33	0.194	3.37	0.29 (1 : 3.43)

Podsumowanie wyników:

E_{min} : 2.33 lx, E_{min} / E_{max} : 0.14, E_{min} (Linia środkowa): 3.37 lx, E_{min} / E_{max} (Linia środkowa): 0.21 (1 : 4.84)

Lena Lighting S.A.
www.lenalighting.pl
ul. Kórnicka 52
63-000 Środa Wielkopolska

Edytor Tomasz Kawiński
Telefon +48 784 981 459
faks
e-Mail t.kawinski@lenalighting.pl

79 KOMUNIKACJA / AW / Płaszczyzna pracy / Izolinie (E)

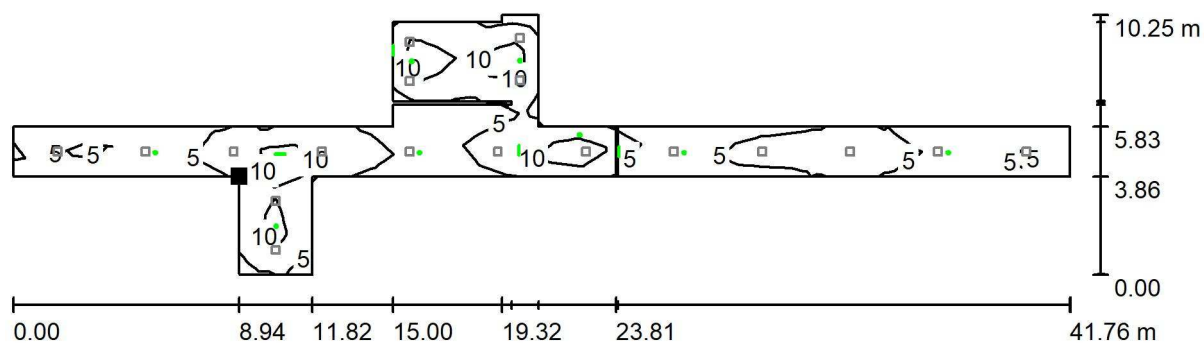

Położenie powierzchni w pomieszczeniu:
Zaznaczony punkt:
(14.618 m, 51.867 m, 0.000 m)

Wartości Lux, Skala 1 : 299

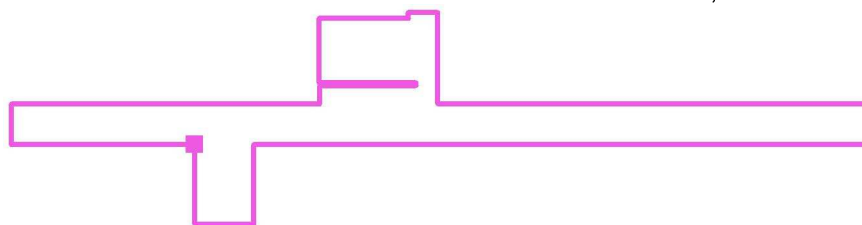

Siatka: 41 x 11 Punkty

E_m [lx]	E_{min} [lx]	E_{max} [lx]	E_{min} / E_m	E_{min} / E_{max}
6.95	0.14	16	0.021	0.009